



บริษัท เอเชียกรุป (1999) จำกัด
 ผู้นำการผลิตเสาเข็มอัดแรงและงานโครงสร้างต่างๆ

บริษัท เอเชียกรุป (1999) จำกัด

Tel : [0-2453-1941-9](tel:0-2453-1941-9) , [0-2416-1700](tel:0-2416-1700)
<http://www.asiagroup1999.com>



มอก.828-2546



มอก.576-2546



มอก.396-2549

ผลิตภัณฑ์คอนกรีตหล่อสำเร็จ ทุกประเภท

**จำหน่ายเสาเข็มคอนกรีตอัดแรง แผ่นพื้นคอนกรีตหล่อสำเร็จ เสาเข็มคอนกรีตรูปทรงต่างๆ ตามการใช้งาน
 และ พร้อมให้ บริการตอกเสาเข็มคอนกรีต ด้วย ปั่นจั่นตอกเสาเข็ม**





บริษัท เอเชียกรุป (1999) จำกัด
 ผู้นำการผลิตเสาเข็มอัดแรงและงานโครงสร้างต่างๆ

บริษัท เอเชียกรุป (1999) จำกัด

Tel : [0-2453-1941-9](tel:0-2453-1941-9) , [0-2416-1700](tel:0-2416-1700)

<http://www.asiagroup1999.com>



มอก.828-2546



มอก.576-2546



มอก.396-2549

ผลิตภัณฑ์คอนกรีตหล่อสำเร็จ ทุกประเภท

จำหน่ายเสาเข็มคอนกรีตอัดแรง แผ่นพื้นคอนกรีตหล่อสำเร็จ เสาเข็มคอนกรีตรูปทรงต่างๆ ตามการใช้งาน
 และ พร้อมให้ บริการตอกเสาเข็มคอนกรีต ด้วย ปั่นจั่นตอกเสาเข็ม

Products Category

Hexagon Section Pile

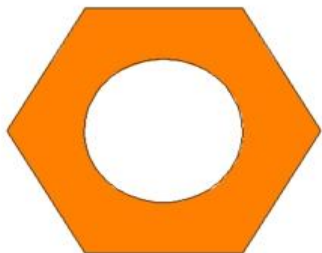

I-Section Pile

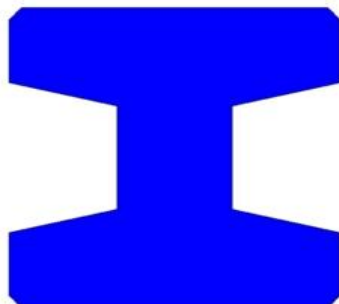

Square Section Pile

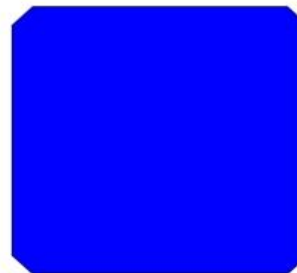

Hollow Core Slab



Concrete Slab



Make To Order Products



Hollow Cored Square Section Pile





บริษัท เอเชียกรุป (1999) จำกัด
 ผู้นำการผลิตเสาเข็มอัดแรงและงานโครงสร้างต่างๆ



มอก.828-2546



มอก.576-2546



มอก.396-2549

บริษัท เอเชียกรุป (1999) จำกัด

Tel : [0-2453-1941-9](tel:0-2453-1941-9) , [0-2416-1700](tel:0-2416-1700)
<http://www.asiagroup1999.com>

Hexagon Section Pile เสาเข็มคอนกรีตหกเหลี่ยมกลวง



บริษัท เอเชียกรุป (1999) จำกัด
 ผู้นำการผลิตเสาเข็มอัดแรงและงานโครงสร้างต่างๆ

Tel : 0-2453-1941-9 , 0-2416-1700

Hexagon Section Pile

เสาเข็มคอนกรีตหกเหลี่ยมกลวง





บริษัท เอเชียกรุป (1999) จำกัด
 ผู้นำการผลิตเสาเข็มอัดแรงและงานโครงสร้างต่างๆ

บริษัท เอเชียกรุป (1999) จำกัด

Tel : [0-2453-1941-9](tel:0-2453-1941-9) , [0-2416-1700](tel:0-2416-1700)
<http://www.asiagroup1999.com>



มอก.828-2546



มอก.576-2546



มอก.396-2549

ผลิตภัณฑ์คอนกรีตหล่อสำเร็จ ทุกประเภท

จำหน่ายเสาเข็มคอนกรีตอัดแรง แผ่นพื้นคอนกรีตหล่อสำเร็จ เสาเข็มคอนกรีตรูปทรงต่างๆ ตามการใช้งาน
 และ พร้อมให้ บริการตอกเสาเข็มคอนกรีต ด้วย ปั่นจั่นตอกเสาเข็ม

Hexagon Section Pile เสาเข็มคอนกรีตหกเหลี่ยมกลวง

Hexagon Section Pile

ตารางรับน้ำหนักปลอดภัยของเสาเข็มหกเหลี่ยมกลวง

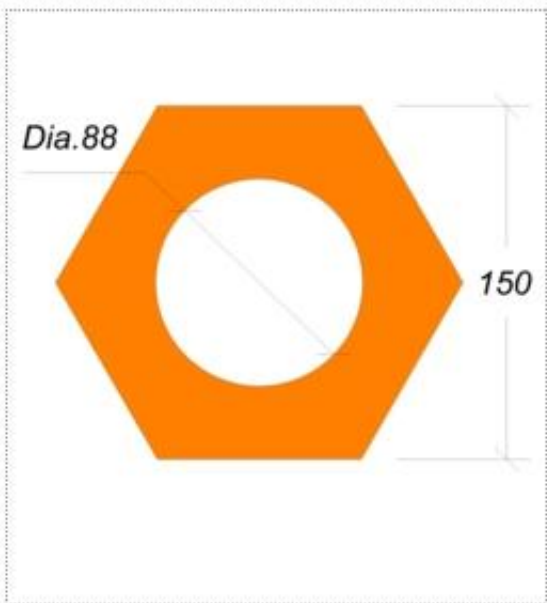

ความยาว (ม.)	น้ำหนัก (ก.ก.)	พื้นที่หน้าตัด (ตร.ซม.)	เส้นรอบรูป (ซม.)	รับน้ำหนักปลอดภัย (ตัน)
2.00	64	133	52	0.50
3.00	96	133	52	0.75
4.00	128	133	52	1.00
5.00	160	133	52	1.25
6.00	192	133	52	1.50



บริษัท เอเชียกรุป (1999) จำกัด
 ผู้นำการผลิตเสาเข็มอัดแรงและงานโครงสร้างต่างๆ



มอก.828-2546



มอก.576-2546



มอก.396-2549

บริษัท เอเชียกรุป (1999) จำกัด

Tel : [0-2453-1941-9](tel:0-2453-1941-9) , [0-2416-1700](tel:0-2416-1700)
<http://www.asiagroup1999.com>

I Section Pile เสาเข็มคอนกรีตตัวไอ



บริษัท เอเชียกรุป (1999) จำกัด
 ผู้นำการผลิตเสาเข็มอัดแรงและงานโครงสร้างต่างๆ

Tel : 0-2453-1941-9 , 0-2416-1700

I Section Pile

เสาเข็มคอนกรีตตัวไอ



มอก. 396-2549
 TIS. 396-2549



บริษัท เอเชียกรุป (1999) จำกัด
 ผู้นำการผลิตเสาเข็มอัดแรงและงานโครงสร้างต่างๆ

บริษัท เอเชียกรุป (1999) จำกัด

Tel : [0-2453-1941-9](tel:0-2453-1941-9) , [0-2416-1700](tel:0-2416-1700)
<http://www.asiagroup1999.com>



มอก.828-2546



มอก.576-2546



มอก.396-2549

ผลิตภัณฑ์คอนกรีตหล่อสำเร็จ ทุกประเภท

จำหน่ายเสาเข็มคอนกรีตอัดแรง แผ่นพื้นคอนกรีตหล่อสำเร็จ เสาเข็มคอนกรีตรูปทรงต่างๆ ตามการใช้งาน และ พร้อมให้ บริการตอกเสาเข็มคอนกรีต ด้วย ปั่นจั่นตอกเสาเข็ม

I Section Pile เสาเข็มคอนกรีตตัวไอ

I - 12 X 12

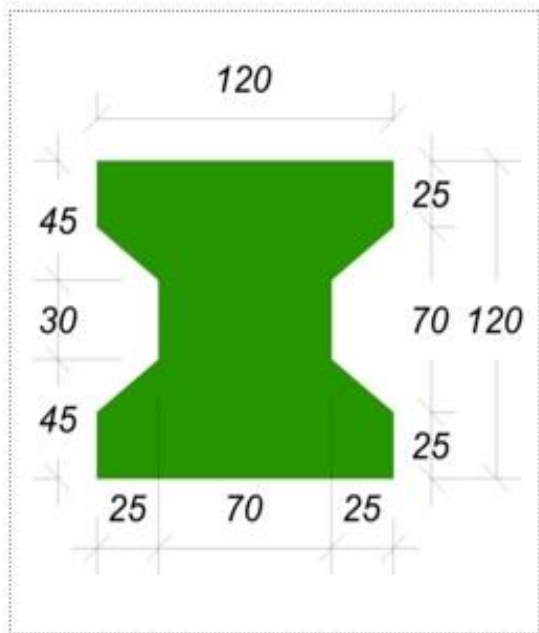

พื้นที่หน้าตัด Cross sectional area	119	ตร.ซม. sq.cm.
น้ำหนัก Weight	29	กก./ม. Kg./m.
เส้นรอบรูป Perimeter	53	ซม. cm.
ความยาว Lengths	1-6	ม. m.
รับน้ำหนักปลอดภัย Allowable	0.28-1.70	ตัน tons



บริษัท เอเชียกรุป (1999) จำกัด
 ผู้นำการผลิตเสาเข็มอัดแรงและงานโครงสร้างต่างๆ

บริษัท เอเชียกรุป (1999) จำกัด

Tel : [0-2453-1941-9](tel:0-2453-1941-9) , [0-2416-1700](tel:0-2416-1700)
<http://www.asiagroup1999.com>



นอภ.828-2546



นอภ.576-2546



นอภ.396-2549

ผลิตภัณฑ์คอนกรีตหล่อสำเร็จ ทุกประเภท

จำหน่ายเสาเข็มคอนกรีตอัดแรง แผ่นพื้นคอนกรีตหล่อสำเร็จ เสาเข็มคอนกรีตรูปทรงต่างๆ ตามการใช้งาน
 และ พร้อมให้ บริการตอกเสาเข็มคอนกรีต ด้วย ปั่นจั่นตอกเสาเข็ม

I Section Pile เสาเข็มคอนกรีตตัวไอ

I - 15 X 15

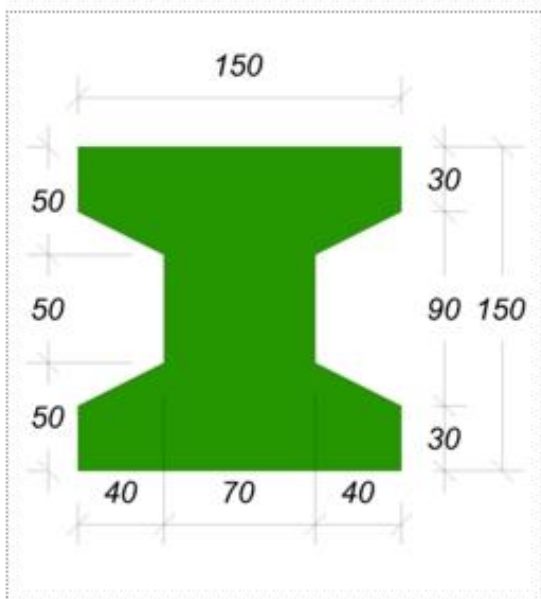

พื้นที่หน้าตัด Cross sectional area	169	ตร.ซม. sq.cm.
น้ำหนัก Weight	40.6	กก./ม. Kg./m.
เส้นรอบรูป Perimeter	70	ซม. cm.
ความยาว Lengths	2-6	ม. m.
รับน้ำหนักปลอดภัย Allowable	0.720-2.16	ตัน tons



บริษัท เอเชียกรุ๊ป (1999) จำกัด
 ผู้นำการผลิตเสาเข็มอัดแรงและงานโครงสร้างต่างๆ

บริษัท เอเชียกรุ๊ป (1999) จำกัด

Tel : [0-2453-1941-9](tel:0-2453-1941-9) , [0-2416-1700](tel:0-2416-1700)
<http://www.asiagroup1999.com>



มอก.828-2546



มอก.576-2546



มอก.396-2549

ผลิตภัณฑ์คอนกรีตหล่อสำเร็จ ทุกประเภท

จำหน่ายเสาเข็มคอนกรีตอัดแรง แผ่นพื้นคอนกรีตหล่อสำเร็จ เสาเข็มคอนกรีตรูปทรงต่างๆ ตามการใช้งาน และ พร้อมให้ บริการตอกเสาเข็มคอนกรีต ด้วย ปั่นจั่นตอกเสาเข็ม

I Section Pile เสาเข็มคอนกรีตตัวไอ

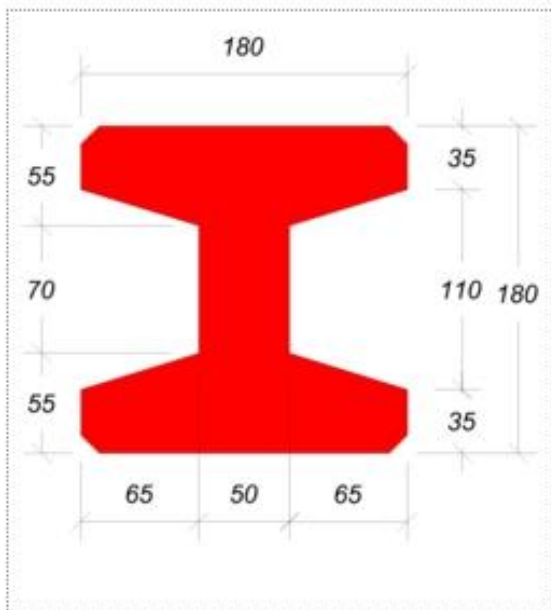

I - 18 X 18

พื้นที่หน้าตัด Cross sectional area	207	ตร.ซม. sq.cm.
น้ำหนัก Weight	49	กก./ม. Kg./m.
เส้นรอบรูป Perimeter	89	ซม. cm.
ความยาว Lengths	5-14	ม. m.
รับน้ำหนักปลอดภัย Allowable	6-10	ตัน tons



บริษัท เอเชียกรุป (1999) จำกัด

ผู้นำการผลิตเสาเข็มอัดแรงและงานโครงสร้างต่างๆ

บริษัท เอเชียกรุป (1999) จำกัด

Tel : 0-2453-1941-9 , 0-2416-1700

<http://www.asiagroup1999.com>



มอก.828-2546



มอก.576-2546



มอก.396-2549

ผลิตภัณฑ์คอนกรีตหล่อสำเร็จ ทุกประเภท

จำหน่ายเสาเข็มคอนกรีตอัดแรง แผ่นพื้นคอนกรีตหล่อสำเร็จ เสาเข็มคอนกรีตรูปทรงต่างๆ ตามการใช้งาน

และ พร้อมให้ บริการตอกเสาเข็มคอนกรีต ด้วย ปั่นจั่นตอกเสาเข็ม

I Section Pile เสาเข็มคอนกรีตตัวไอ

I - 18 X 18 TIS



มอก. 396-2549

TIS. 396-2549

พื้นที่หน้าตัด

Cross sectional area

275

ตร.ซม.

sq.cm.

น้ำหนัก

Weight

66

กก./ม.

Kg./m.

เส้นรอบรูป

Perimeter

89

ซม.

cm.

ความยาว

Lengths

5-14

ม.

m.

รับน้ำหนักปลอดภัย

Allowable

6-10

ตัน

tons

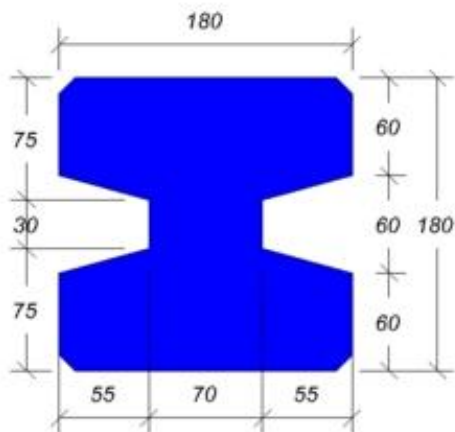



บริษัท เอเชียกรุป (1999) จำกัด
 ผู้นำการผลิตเสาเข็มอัดแรงและงานโครงสร้างต่างๆ

บริษัท เอเชียกรุป (1999) จำกัด

Tel : [0-2453-1941-9](tel:0-2453-1941-9) , [0-2416-1700](tel:0-2416-1700)
<http://www.asiagroup1999.com>



มอก.828-2546



มอก.576-2546



มอก.396-2549

ผลิตภัณฑ์คอนกรีตหล่อสำเร็จ ทุกประเภท

จำหน่ายเสาเข็มคอนกรีตอัดแรง แผ่นพื้นคอนกรีตหล่อสำเร็จ เสาเข็มคอนกรีตรูปทรงต่างๆ ตามการใช้งาน และ พร้อมให้ บริการตอกเสาเข็มคอนกรีต ด้วย ปั่นจั่นตอกเสาเข็ม

I Section Pile เสาเข็มคอนกรีตตัวไอ

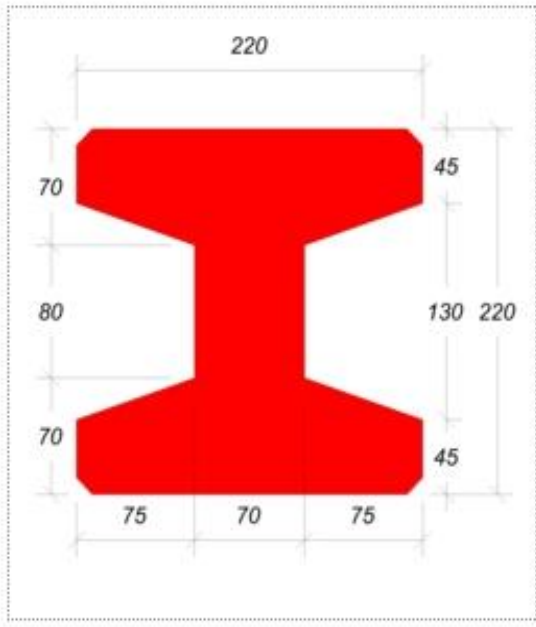

I - 22 X 22

พื้นที่หน้าตัด Cross sectional area	327	ตร.ซม. sq.cm.
น้ำหนัก Weight	78	กก./ม. Kg./m.
เส้นรอบรูป Perimeter	109	ซม. cm.
ความยาว Lengths	6-18	ม. m.
รับน้ำหนักปลอดภัย Allowable	15-20	ตัน tons



บริษัท เอเชียกรุป (1999) จำกัด
 ผู้นำการผลิตเสาเข็มอัดแรงและงานโครงสร้างต่างๆ

บริษัท เอเชียกรุป (1999) จำกัด

Tel : [0-2453-1941-9](tel:0-2453-1941-9) , [0-2416-1700](tel:0-2416-1700)
<http://www.asiagroup1999.com>



มอก.828-2546



มอก.576-2546



มอก.396-2549

ผลิตภัณฑ์คอนกรีตหล่อสำเร็จ ทุกประเภท

**จำหน่ายเสาเข็มคอนกรีตอัดแรง แผ่นพื้นคอนกรีตหล่อสำเร็จ เสาเข็มคอนกรีตรูปทรงต่างๆ ตามการใช้งาน
 และ พร้อมให้ บริการตอกเสาเข็มคอนกรีต ด้วย ปั่นจั่นตอกเสาเข็ม**

I Section Pile เสาเข็มคอนกรีตตัวไอ

I - 22 X 22 TIS



มอก. 396-2549
TIS. 396-2549

พื้นที่หน้าตัด

Cross sectional area

386

ตร.ซม.
sq.cm.

น้ำหนัก

Weight

93

กก./ม.
Kg./m.

เส้นรอบรูป

Perimeter

105

ซม.
cm.

ความยาว

Lengths

6-18

ม.
m.

รับน้ำหนักปลอดภัย

Allowable

15-20

ตัน
tons

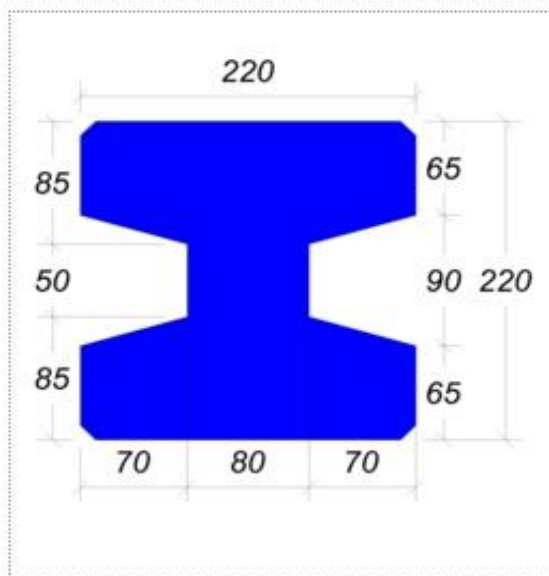



บริษัท เอเชียกรุป (1999) จำกัด
 ผู้นำการผลิตเสาเข็มอัดแรงและงานโครงสร้างต่างๆ

บริษัท เอเชียกรุป (1999) จำกัด

Tel : [0-2453-1941-9](tel:0-2453-1941-9) , [0-2416-1700](tel:0-2416-1700)
<http://www.asiagroup1999.com>



มอก.828-2546



มอก.576-2546



มอก.396-2549

ผลิตภัณฑ์คอนกรีตหล่อสำเร็จ ทุกประเภท

จำหน่ายเสาเข็มคอนกรีตอัดแรง แผ่นพื้นคอนกรีตหล่อสำเร็จ เสาเข็มคอนกรีตรูปทรงต่างๆ ตามการใช้งาน และ พร้อมให้ บริการตอกเสาเข็มคอนกรีต ด้วย ปั่นจั่นตอกเสาเข็ม

I Section Pile เสาเข็มคอนกรีตตัวไอ

I - 26 X 26

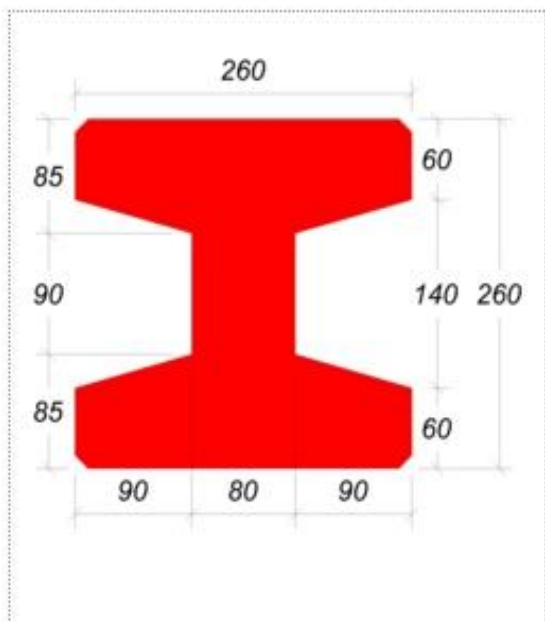

พื้นที่หน้าตัด Cross sectional area	469	ตร.ซม. sq.cm.
น้ำหนัก Weight	112	กก./ม. Kg./m.
เส้นรอบรูป Perimeter	125	ซม. cm.
ความยาว Lengths	8-24	ม. m.
รับน้ำหนักปลอดภัย Allowable	18-30	ตัน tons



บริษัท เอเชียกรุป (1999) จำกัด
 ผู้นำการผลิตเสาเข็มอัดแรงและงานโครงสร้างต่างๆ

บริษัท เอเชียกรุป (1999) จำกัด

Tel : [0-2453-1941-9](tel:0-2453-1941-9) , [0-2416-1700](tel:0-2416-1700)
<http://www.asiagroup1999.com>



มอก.828-2546



มอก.576-2546



มอก.396-2549

ผลิตภัณฑ์คอนกรีตหล่อสำเร็จ ทุกประเภท

จำหน่ายเสาเข็มคอนกรีตอัดแรง แผ่นพื้นคอนกรีตหล่อสำเร็จ เสาเข็มคอนกรีตรูปทรงต่างๆ ตามการใช้งาน
 และ พร้อมให้ บริการตอกเสาเข็มคอนกรีต ด้วย ปั่นจั่นตอกเสาเข็ม

I Section Pile เสาเข็มคอนกรีตตัวไอ

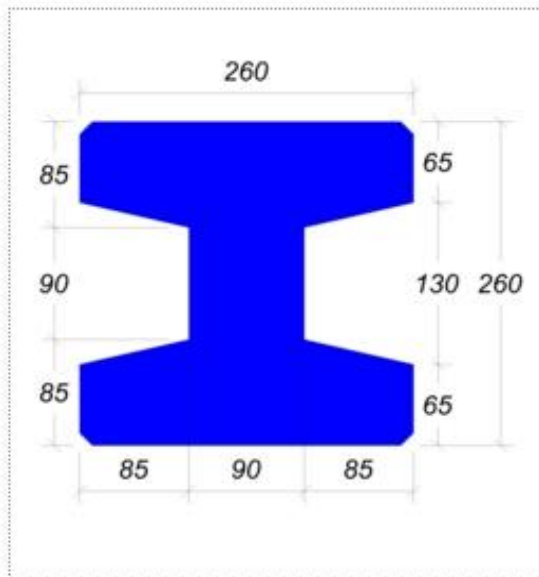

I - 26 X 26 TIS



มอก. 396-2549
 TIS. 396-2549

พื้นที่หน้าตัด Cross sectional area	489	ตร.ซม. sq.cm.
น้ำหนัก Weight	117	กก./ม. Kg./m.
เส้นรอบรูป Perimeter	126	ซม. cm.
ความยาว Lengths	8-24	ม. m.
รับน้ำหนักปลอดภัย Allowable	18-30	ตัน tons



บริษัท เอเชียกรุป (1999) จำกัด
 ผู้นำการผลิตเสาเข็มอัดแรงและงานโครงสร้างต่างๆ

บริษัท เอเชียกรุป (1999) จำกัด

Tel : [0-2453-1941-9](tel:0-2453-1941-9) , [0-2416-1700](tel:0-2416-1700)
<http://www.asiagroup1999.com>



มอก.828-2546



มอก.576-2546



มอก.396-2549

ผลิตภัณฑ์คอนกรีตหล่อสำเร็จ ทุกประเภท

จำหน่ายเสาเข็มคอนกรีตอัดแรง แผ่นพื้นคอนกรีตหล่อสำเร็จ เสาเข็มคอนกรีตรูปทรงต่างๆ ตามการใช้งาน
 และ พร้อมให้ บริการตอกเสาเข็มคอนกรีต ด้วย ปั่นจั่นตอกเสาเข็ม

I Section Pile เสาเข็มคอนกรีตตัวไอ

I - 30 X 30

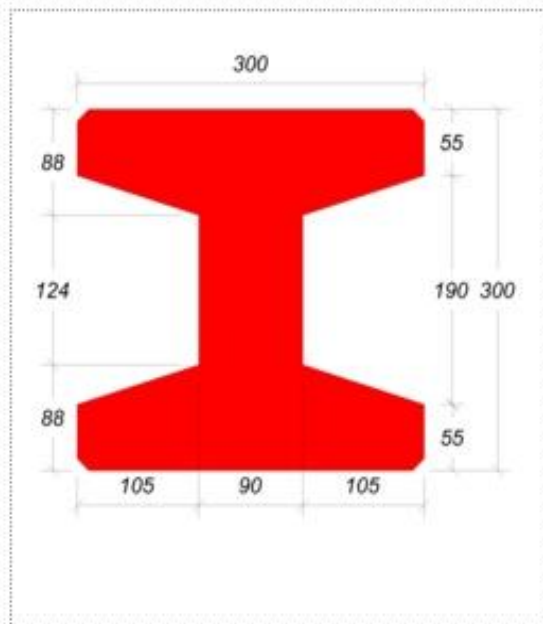

พื้นที่หน้าตัด Cross sectional area	570	ตร.ซม. sq.cm.
น้ำหนัก Weight	137	กก./ม. Kg./m.
เส้นรอบรูป Perimeter	145	ซม. cm.
ความยาว Lengths	10-25	ม. m.
รับน้ำหนักปลอดภัย Allowable	30-40	ตัน tons



บริษัท เอเชียกรุป (1999) จำกัด
 ผู้นำการผลิตเสาเข็มอัดแรงและงานโครงสร้างต่างๆ

บริษัท เอเชียกรุป (1999) จำกัด

Tel : [0-2453-1941-9](tel:0-2453-1941-9) , [0-2416-1700](tel:0-2416-1700)
<http://www.asiagroup1999.com>



มอก.828-2546



มอก.576-2546



มอก.396-2549

ผลิตภัณฑ์คอนกรีตหล่อสำเร็จ ทุกประเภท

จำหน่ายเสาเข็มคอนกรีตอัดแรง แผ่นพื้นคอนกรีตหล่อสำเร็จ เสาเข็มคอนกรีตรูปทรงต่างๆ ตามการใช้งาน และ พร้อมให้ บริการตอกเสาเข็มคอนกรีต ด้วย ปั่นจั่นตอกเสาเข็ม

I Section Pile เสาเข็มคอนกรีตตัวไอ

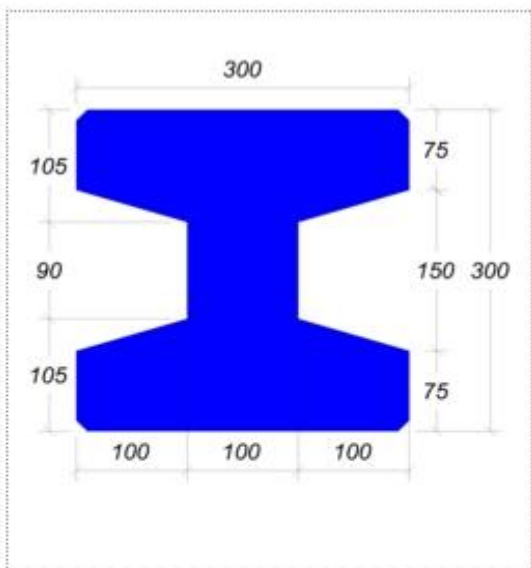

I - 30 X 30 TIS



มอก. 396-2549
TIS. 396-2549

พื้นที่หน้าตัด Cross sectional area	660	ตร.ซม. sq.cm.
น้ำหนัก Weight	158.4	กก./ม. Kg./m.
เส้นรอบรูป Perimeter	145	ซม. cm.
ความยาว Lengths	10-25	ม. m.
รับน้ำหนักปลอดภัย Allowable	30-40	ตัน tons



บริษัท เอเชียกรุป (1999) จำกัด
 ผู้นำการผลิตเสาเข็มอัดแรงและงานโครงสร้างต่างๆ

บริษัท เอเชียกรุป (1999) จำกัด

Tel : [0-2453-1941-9](tel:0-2453-1941-9) , [0-2416-1700](tel:0-2416-1700)
<http://www.asiagroup1999.com>



มอก.828-2546



มอก.576-2546



มอก.396-2549

ผลิตภัณฑ์คอนกรีตหล่อสำเร็จ ทุกประเภท

**จำหน่ายเสาเข็มคอนกรีตอัดแรง แผ่นพื้นคอนกรีตหล่อสำเร็จ เสาเข็มคอนกรีตรูปทรงต่างๆ ตามการใช้งาน
 และ พร้อมให้ บริการตอกเสาเข็มคอนกรีต ด้วย ปั่นจั่นตอกเสาเข็ม**

I Section Pile เสาเข็มคอนกรีตตัวไอ

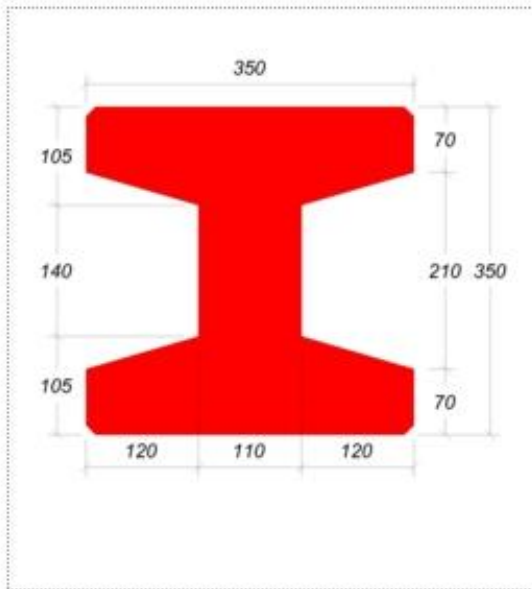

I - 35 X 35

พื้นที่หน้าตัด Cross sectional area	805	ตร.ซม. sq.cm.
น้ำหนัก Weight	193	กก./ม. Kg./m.
เส้นรอบรูป Perimeter	171.5	ซม. cm.
ความยาว Lengths	10-27	ม. m.
รับน้ำหนักปลอดภัย Allowable	35-60	ตัน tons



บริษัท เอเชียกรุป (1999) จำกัด

ผู้นำการผลิตเสาเข็มอัดแรงและงานโครงสร้างต่างๆ

บริษัท เอเชียกรุป (1999) จำกัด

Tel : [0-2453-1941-9](tel:0-2453-1941-9) , [0-2416-1700](tel:0-2416-1700)

<http://www.asiagroup1999.com>



มอก.828-2546



มอก.576-2546



มอก.396-2549

ผลิตภัณฑ์คอนกรีตหล่อสำเร็จ ทุกประเภท

จำหน่ายเสาเข็มคอนกรีตอัดแรง แผ่นพื้นคอนกรีตหล่อสำเร็จ เสาเข็มคอนกรีตรูปทรงต่างๆ ตามการใช้งาน

และ พร้อมให้ บริการตอกเสาเข็มคอนกรีต ด้วย ปั่นจั่นตอกเสาเข็ม

I Section Pile เสาเข็มคอนกรีตตัวไอ

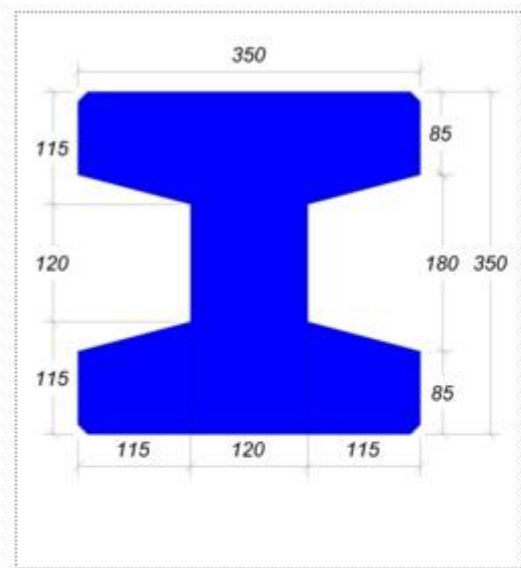

I - 35 X 35 TIS



มอก. 396-2549

TIS. 396-2549

พื้นที่หน้าตัด Cross sectional area	880	ตร.ซม. sq.cm.
น้ำหนัก Weight	211	กก./ม. Kg./m.
เส้นรอบรูป Perimeter	169	ซม. cm.
ความยาว Lengths	10-27	ม. m.
รับน้ำหนักปลอดภัย Allowable	35-60	ตัน tons



บริษัท เอเชียกรุป (1999) จำกัด
 ผู้นำการผลิตเสาเข็มอัดแรงและงานโครงสร้างต่างๆ

บริษัท เอเชียกรุป (1999) จำกัด

Tel : [0-2453-1941-9](tel:0-2453-1941-9) , [0-2416-1700](tel:0-2416-1700)
<http://www.asiagroup1999.com>



มอก.828-2546



มอก.576-2546



มอก.396-2549

ผลิตภัณฑ์คอนกรีตหล่อสำเร็จ ทุกประเภท

**จำหน่ายเสาเข็มคอนกรีตอัดแรง แผ่นพื้นคอนกรีตหล่อสำเร็จ เสาเข็มคอนกรีตรูปทรงต่างๆ ตามการใช้งาน
 และ พร้อมให้ บริการตอกเสาเข็มคอนกรีต ด้วย ปั่นจั่นตอกเสาเข็ม**

I Section Pile เสาเข็มคอนกรีตตัวไอ

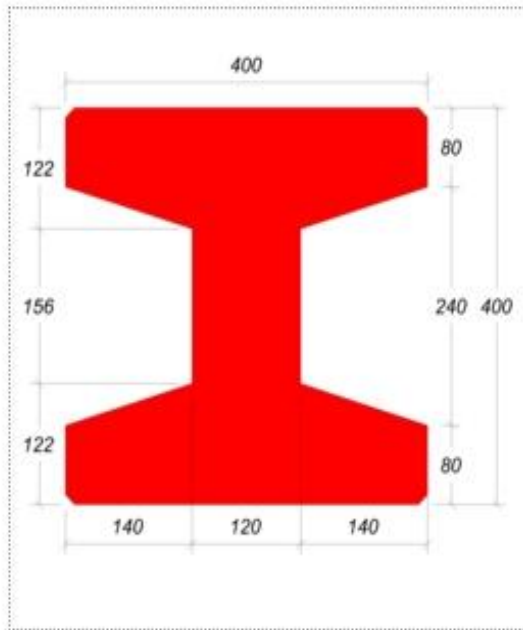

I - 40 X 40

พื้นที่หน้าตัด Cross sectional area	1,045	ตร.ซม. sq.cm.
น้ำหนัก Weight	250	กก./ม. Kg./m.
เส้นรอบรูป Perimeter	196.5	ซม. cm.
ความยาว Lengths	10-28	ม. m.
รับน้ำหนักปลอดภัย Allowable	45-80	ตัน tons



บริษัท เอเชียกรุป (1999) จำกัด

ผู้นำการผลิตเสาเข็มอัดแรงและงานโครงสร้างต่างๆ

บริษัท เอเชียกรุป (1999) จำกัด

Tel : [0-2453-1941-9](tel:0-2453-1941-9) , [0-2416-1700](tel:0-2416-1700)

<http://www.asiagroup1999.com>



มอก.828-2546



มอก.576-2546



มอก.396-2549

ผลิตภัณฑ์คอนกรีตหล่อสำเร็จ ทุกประเภท

จำหน่ายเสาเข็มคอนกรีตอัดแรง แผ่นพื้นคอนกรีตหล่อสำเร็จ เสาเข็มคอนกรีตรูปทรงต่างๆ ตามการใช้งาน

และ พร้อมให้ บริการตอกเสาเข็มคอนกรีต ด้วย ปั่นจั่นตอกเสาเข็ม

I Section Pile เสาเข็มคอนกรีตตัวไอ

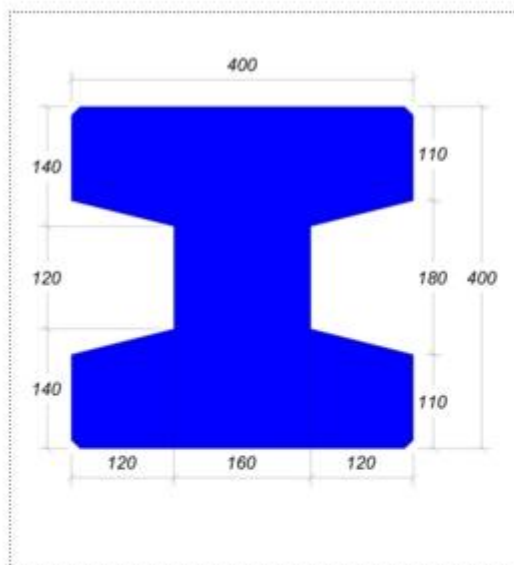

I - 40 X 40 TIS



มอก. 396-2549

TIS. 396-2549

พื้นที่หน้าตัด Cross sectional area	1,240	ตร.ซม. sq.cm.
น้ำหนัก Weight	298	กก./ม. Kg./m.
เส้นรอบรูป Perimeter	194	ซม. cm.
ความยาว Lengths	10-28	ม. m.
รับน้ำหนักปลอดภัย Allowable	45-80	ตัน tons



บริษัท เอเชียกรุป (1999) จำกัด
 ผู้นำการผลิตเสาเข็มอัดแรงและงานโครงสร้างต่างๆ

บริษัท เอเชียกรุป (1999) จำกัด

Tel : [0-2453-1941-9](tel:0-2453-1941-9) , [0-2416-1700](tel:0-2416-1700)
<http://www.asiagroup1999.com>



มอก.828-2546



มอก.576-2546



มอก.396-2549

ผลิตภัณฑ์คอนกรีตหล่อสำเร็จ ทุกประเภท

จำหน่ายเสาเข็มคอนกรีตอัดแรง แผ่นพื้นคอนกรีตหล่อสำเร็จ เสาเข็มคอนกรีตรูปทรงต่างๆ ตามการใช้งาน และ พร้อมให้ บริการตอกเสาเข็มคอนกรีต ด้วย ปั่นจั่นตอกเสาเข็ม

I Section Pile เสาเข็มคอนกรีตตัวไอ

I - 50 X 50

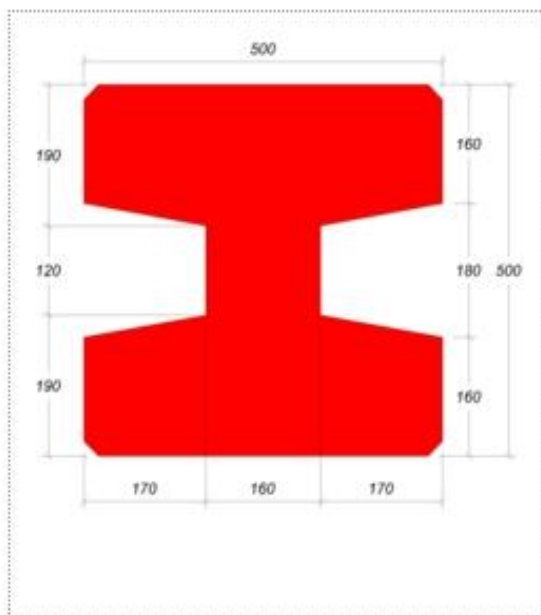

พื้นที่หน้าตัด Cross sectional area	1,990	ตร.ซม. sq.cm.
น้ำหนัก Weight	477	กก./ม. Kg./m.
เส้นรอบรูป Perimeter	233	ซม. cm.
ความยาว Lengths	10-25	ม. m.
รับน้ำหนักปลอดภัย Allowable	75-90	ตัน tons



บริษัท เอเชียกรุป (1999) จำกัด
 ผู้นำการผลิตเสาเข็มอัดแรงและงานโครงสร้างต่างๆ



มอก.828-2546



มอก.576-2546



มอก.396-2549

บริษัท เอเชียกรุป (1999) จำกัด

Tel : [0-2453-1941-9](tel:0-2453-1941-9) , [0-2416-1700](tel:0-2416-1700)
<http://www.asiagroup1999.com>

Square Section Pile เสาเข็มคอนกรีตสี่เหลี่ยมตัน



บริษัท เอเชียกรุป (1999) จำกัด
 ผู้นำการผลิตเสาเข็มอัดแรงและงานโครงสร้างต่างๆ

Tel : 0-2453-1941-9 , 0-2416-1700

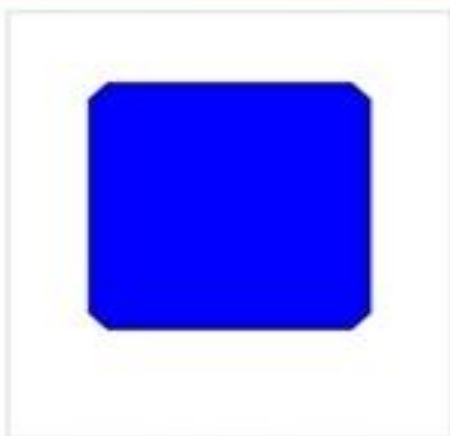

Square Section Pile

เสาเข็มคอนกรีตสี่เหลี่ยมตัน



มอก. 396-2549
TIS. 396-2549



บริษัท เอเชียกรุป (1999) จำกัด
 ผู้นำการผลิตเสาเข็มอัดแรงและงานโครงสร้างต่างๆ

บริษัท เอเชียกรุป (1999) จำกัด

Tel : [0-2453-1941-9](tel:0-2453-1941-9) , [0-2416-1700](tel:0-2416-1700)
<http://www.asiagroup1999.com>



มอก.828-2546



มอก.576-2546



มอก.396-2549

ผลิตภัณฑ์คอนกรีตหล่อสำเร็จ ทุกประเภท

จำหน่ายเสาเข็มคอนกรีตอัดแรง แผ่นพื้นคอนกรีตหล่อสำเร็จ เสาเข็มคอนกรีตรูปทรงต่างๆ ตามการใช้งาน และ พร้อมให้ บริการตอกเสาเข็มคอนกรีต ด้วย ปั่นจั่นตอกเสาเข็ม

Square Section Pile เสาเข็มคอนกรีตสี่เหลี่ยมตัน

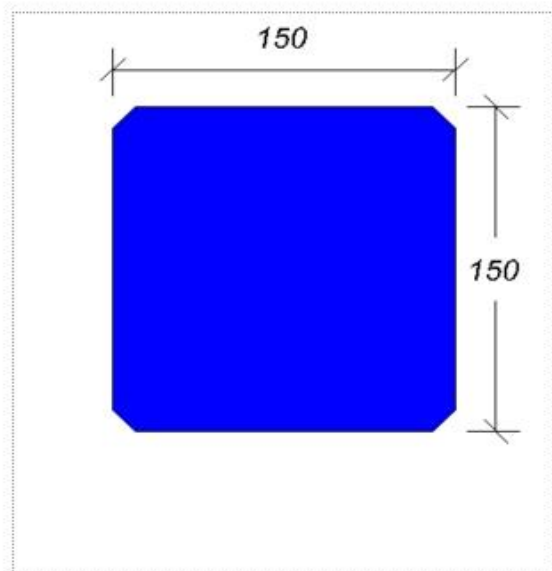

SQ - 15 X 15 TIS



มอก. 396-2549
TIS. 396-2549

พื้นที่หน้าตัด Cross sectional area	225	ตร.ซม. sq.cm.
น้ำหนัก Weight	54.4	กก./ม. Kg./m.
เส้นรอบรูป Perimeter	60	ซม. cm.
ความยาว Lengths	4-14	ม. m.
รับน้ำหนักปลอดภัย Allowable	10-15	ตัน tons



บริษัท เอเชียกรุป (1999) จำกัด
 ผู้นำการผลิตเสาเข็มอัดแรงและงานโครงสร้างต่างๆ

บริษัท เอเชียกรุป (1999) จำกัด

Tel : [0-2453-1941-9](tel:0-2453-1941-9) , [0-2416-1700](tel:0-2416-1700)
<http://www.asiagroup1999.com>



มอก.828-2546



มอก.576-2546



มอก.396-2549

ผลิตภัณฑ์คอนกรีตหล่อสำเร็จ ทุกประเภท

จำหน่ายเสาเข็มคอนกรีตอัดแรง แผ่นพื้นคอนกรีตหล่อสำเร็จ เสาเข็มคอนกรีตรูปทรงต่างๆ ตามการใช้งาน และ พร้อมให้ บริการตอกเสาเข็มคอนกรีต ด้วย ปั่นจั่นตอกเสาเข็ม

Square Section Pile เสาเข็มคอนกรีตสี่เหลี่ยมตัน

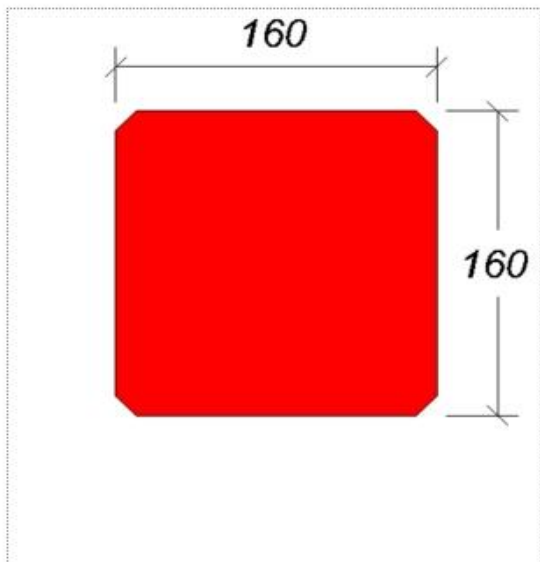

SQ - 16 X 16

พื้นที่หน้าตัด Cross sectional area	256	ตร.ซม. sq.cm.
น้ำหนัก Weight	61.5	กก./ม. Kg./m.
เส้นรอบรูป Perimeter	64	ซม. cm.
ความยาว Lengths	4-14	ม. m.
รับน้ำหนักปลอดภัย Allowable	10-15	ตัน tons



บริษัท เอเชียกรุป (1999) จำกัด
 ผู้นำการผลิตเสาเข็มอัดแรงและงานโครงสร้างต่างๆ

บริษัท เอเชียกรุป (1999) จำกัด

Tel : [0-2453-1941-9](tel:0-2453-1941-9) , [0-2416-1700](tel:0-2416-1700)
<http://www.asiagroup1999.com>



มอก.828-2546



มอก.576-2546



มอก.396-2549

ผลิตภัณฑ์คอนกรีตหล่อสำเร็จ ทุกประเภท

**จำหน่ายเสาเข็มคอนกรีตอัดแรง แผ่นพื้นคอนกรีตหล่อสำเร็จ เสาเข็มคอนกรีตรูปทรงต่างๆ ตามการใช้งาน
 และ พร้อมให้ บริการตอกเสาเข็มคอนกรีต ด้วย ปั่นจั่นตอกเสาเข็ม**

SQ - 18 X 18 TIS



มอก. 396-2549
TIS. 396-2549

พื้นที่หน้าตัด Cross sectional area	324	ตร.ซม. sq.cm.
น้ำหนัก Weight	78	กก./ม. Kg./m.
เส้นรอบรูป Perimeter	68.3	ซม. cm.
ความยาว Lengths	5-16	ม. m.
รับน้ำหนักปลอดภัย Allowable	20-25	ตัน tons

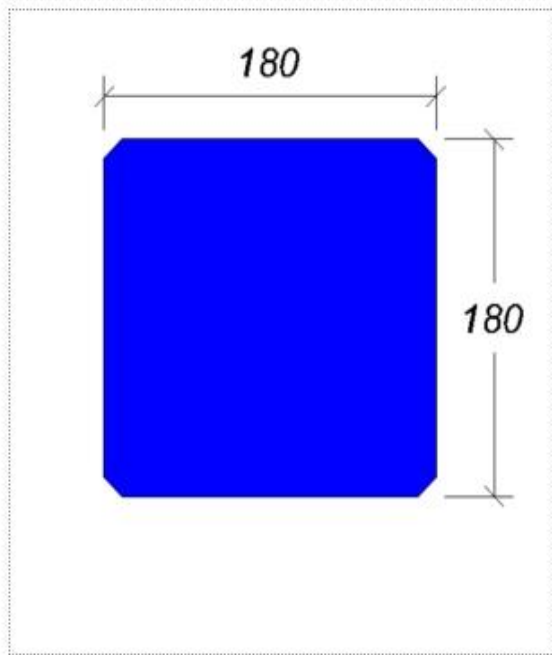



บริษัท เอเชียกรุป (1999) จำกัด
 ผู้นำการผลิตเสาเข็มอัดแรงและงานโครงสร้างต่างๆ

บริษัท เอเชียกรุป (1999) จำกัด

Tel : [0-2453-1941-9](tel:0-2453-1941-9) , [0-2416-1700](tel:0-2416-1700)
<http://www.asiagroup1999.com>



มอก.828-2546



มอก.576-2546



มอก.396-2549

ผลิตภัณฑ์คอนกรีตหล่อสำเร็จ ทุกประเภท

**จำหน่ายเสาเข็มคอนกรีตอัดแรง แผ่นพื้นคอนกรีตหล่อสำเร็จ เสาเข็มคอนกรีตรูปทรงต่างๆ ตามการใช้งาน
 และ พร้อมให้ บริการตอกเสาเข็มคอนกรีต ด้วย ปั่นจั่นตอกเสาเข็ม**

Square Section Pile เสาเข็มคอนกรีตสี่เหลี่ยมตัน

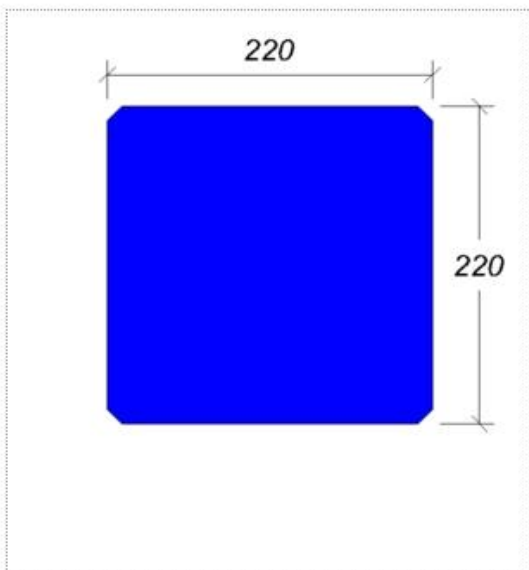

SQ - 22 X 22 TIS



มอก. 396-2549
 TIS. 396-2549

พื้นที่หน้าตัด Cross sectional area	484	ตร.ซม. sq.cm.
น้ำหนัก Weight	116	กก./ม. Kg./m.
เส้นรอบรูป Perimeter	84.5	ซม. cm.
ความยาว Lengths	6-22	ม. m.
รับน้ำหนักปลอดภัย Allowable	25-30	ตัน tons



บริษัท เอเชียกรุป (1999) จำกัด
 ผู้นำการผลิตเสาเข็มอัดแรงและงานโครงสร้างต่างๆ

บริษัท เอเชียกรุป (1999) จำกัด

Tel : [0-2453-1941-9](tel:0-2453-1941-9) , [0-2416-1700](tel:0-2416-1700)
<http://www.asiagroup1999.com>



มอก.828-2546



มอก.576-2546



มอก.396-2549

ผลิตภัณฑ์คอนกรีตหล่อสำเร็จ ทุกประเภท

จำหน่ายเสาเข็มคอนกรีตอัดแรง แผ่นพื้นคอนกรีตหล่อสำเร็จ เสาเข็มคอนกรีตรูปทรงต่างๆ ตามการใช้งาน
 และ พร้อมให้ บริการตอกเสาเข็มคอนกรีต ด้วย ปั่นจั่นตอกเสาเข็ม

Square Section Pile เสาเข็มคอนกรีตสี่เหลี่ยมตัน

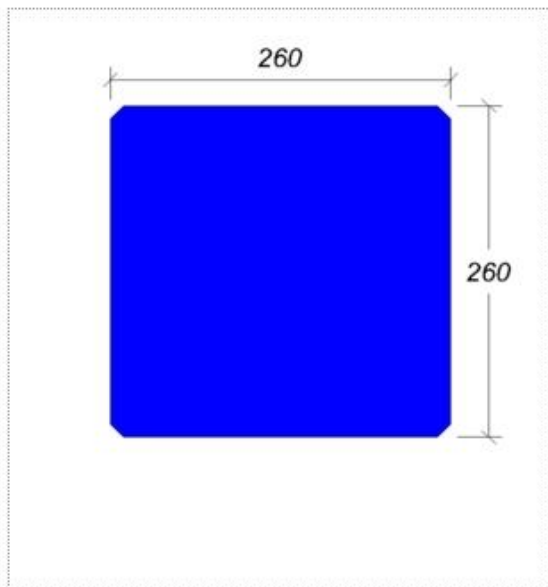

SQ - 26 X 26 TIS



มอก. 396-2549
 TIS. 396-2549

พื้นที่หน้าตัด Cross sectional area	676	ตร.ซม. sq.cm.
น้ำหนัก Weight	162	กก./ม. Kg./m.
เส้นรอบรูป Perimeter	100	ซม. cm.
ความยาว Lengths	8-24	ม. m.
รับน้ำหนักปลอดภัย Allowable	40-45	ตัน tons



บริษัท เอเชียกรุป (1999) จำกัด
 ผู้นำการผลิตเสาเข็มอัดแรงและงานโครงสร้างต่างๆ

บริษัท เอเชียกรุป (1999) จำกัด

Tel : [0-2453-1941-9](tel:0-2453-1941-9) , [0-2416-1700](tel:0-2416-1700)
<http://www.asiagroup1999.com>



มอก.828-2546



มอก.576-2546



มอก.396-2549

ผลิตภัณฑ์คอนกรีตหล่อสำเร็จ ทุกประเภท

**จำหน่ายเสาเข็มคอนกรีตอัดแรง แผ่นพื้นคอนกรีตหล่อสำเร็จ เสาเข็มคอนกรีตรูปทรงต่างๆ ตามการใช้งาน
 และ พร้อมให้ บริการตอกเสาเข็มคอนกรีต ด้วย ปั่นจั่นตอกเสาเข็ม**

Square Section Pile เสาเข็มคอนกรีตสี่เหลี่ยมตัน

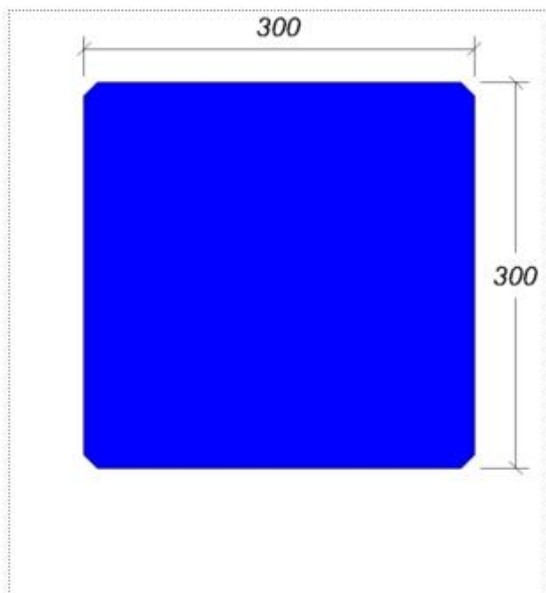

SQ - 30 X 30 TIS



มอก. 396-2549
 TIS. 396-2549

พื้นที่หน้าตัด Cross sectional area	900	ตร.ซม. sq.cm.
น้ำหนัก Weight	216	กก./ม. Kg./m.
เส้นรอบรูป Perimeter	116	ซม. cm.
ความยาว Lengths	10-25	ม. m.
รับน้ำหนักปลอดภัย Allowable	40-50	ตัน tons



บริษัท เอเชียกรุป (1999) จำกัด
 ผู้นำการผลิตเสาเข็มอัดแรงและงานโครงสร้างต่างๆ

บริษัท เอเชียกรุป (1999) จำกัด

Tel : [0-2453-1941-9](tel:0-2453-1941-9) , [0-2416-1700](tel:0-2416-1700)
<http://www.asiagroup1999.com>



มอก.828-2546



มอก.576-2546



มอก.396-2549

ผลิตภัณฑ์คอนกรีตหล่อสำเร็จ ทุกประเภท

จำหน่ายเสาเข็มคอนกรีตอัดแรง แผ่นพื้นคอนกรีตหล่อสำเร็จ เสาเข็มคอนกรีตรูปทรงต่างๆ ตามการใช้งาน
 และ พร้อมให้ บริการตอกเสาเข็มคอนกรีต ด้วย ปั่นจั่นตอกเสาเข็ม

Square Section Pile เสาเข็มคอนกรีตสี่เหลี่ยมตัน

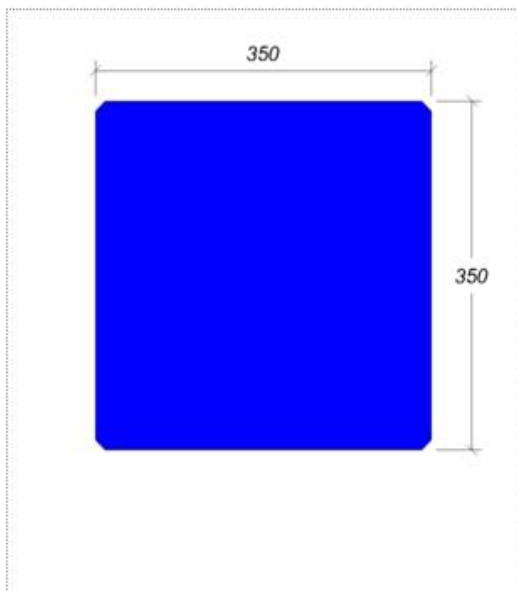

SQ - 35 X 35 TIS



มอก. 396-2549
 TIS. 396-2549

พื้นที่หน้าตัด Cross sectional area	1,225	ตร.ซม. sq.cm.
น้ำหนัก Weight	294	กก./ม. Kg./m.
เส้นรอบรูป Perimeter	134	ซม. cm.
ความยาว Lengths	10-27	ม. m.
รับน้ำหนักปลอดภัย Allowable	60-80	ตัน tons



บริษัท เอเชียกรุป (1999) จำกัด
 ผู้นำการผลิตเสาเข็มอัดแรงและงานโครงสร้างต่างๆ

บริษัท เอเชียกรุป (1999) จำกัด

Tel : [0-2453-1941-9](tel:0-2453-1941-9) , [0-2416-1700](tel:0-2416-1700)
<http://www.asiagroup1999.com>



มอก.828-2546



มอก.576-2546



มอก.396-2549

ผลิตภัณฑ์คอนกรีตหล่อสำเร็จ ทุกประเภท

จำหน่ายเสาเข็มคอนกรีตอัดแรง แผ่นพื้นคอนกรีตหล่อสำเร็จ เสาเข็มคอนกรีตรูปทรงต่างๆ ตามการใช้งาน
 และ พร้อมให้ บริการตอกเสาเข็มคอนกรีต ด้วย ปั่นจั่นตอกเสาเข็ม

Square Section Pile เสาเข็มคอนกรีตสี่เหลี่ยมตัน

SQ - 40 X 40 TIS



มอก. 396-2549
 TIS. 396-2549

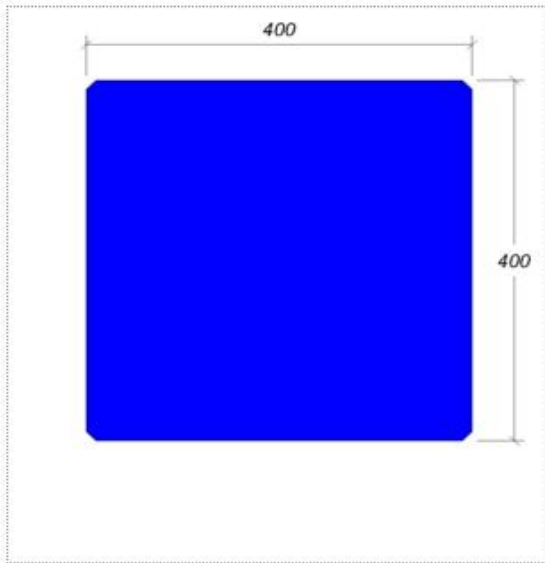

พื้นที่หน้าตัด Cross sectional area	1,600	ตร.ซม. sq.cm.
น้ำหนัก Weight	384	กก./ม. Kg./m.
เส้นรอบรูป Perimeter	154	ซม. cm.
ความยาว Lengths	10-28	ม. m.
รับน้ำหนักปลอดภัย Allowable	80-100	ตัน tons



บริษัท เอเชียกรุป (1999) จำกัด
 ผู้นำการผลิตเสาเข็มอัดแรงและงานโครงสร้างต่างๆ

บริษัท เอเชียกรุป (1999) จำกัด

Tel : [0-2453-1941-9](tel:0-2453-1941-9) , [0-2416-1700](tel:0-2416-1700)
<http://www.asiagroup1999.com>



มอก.828-2546



มอก.576-2546



มอก.396-2549

ผลิตภัณฑ์คอนกรีตหล่อสำเร็จ ทุกประเภท

จำหน่ายเสาเข็มคอนกรีตอัดแรง แผ่นพื้นคอนกรีตหล่อสำเร็จ เสาเข็มคอนกรีตรูปทรงต่างๆ ตามการใช้งาน และ พร้อมให้ บริการตอกเสาเข็มคอนกรีต ด้วย ปั่นจั่นตอกเสาเข็ม

Square Section Pile เสาเข็มคอนกรีตสี่เหลี่ยมตัน

SQ - 45 X 45 TIS



มอก. 396-2549
 TIS. 396-2549

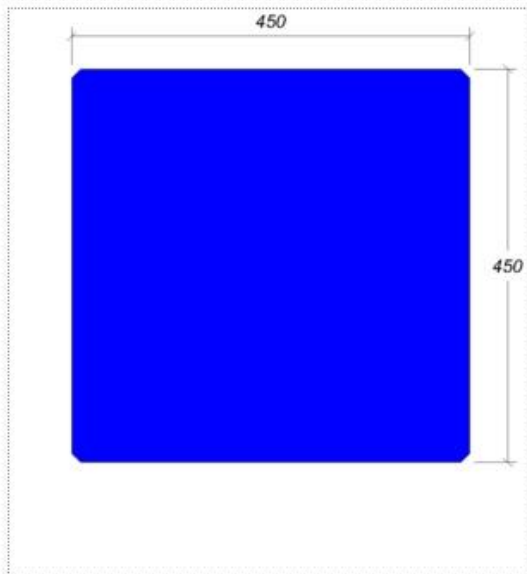

พื้นที่หน้าตัด Cross sectional area	2,025	ตร.ซม. sq.cm.
น้ำหนัก Weight	486	กก./ม. Kg./m.
เส้นรอบรูป Perimeter	175	ซม. cm.
ความยาว Lengths	8-30	ม. m.
รับน้ำหนักปลอดภัย Allowable	90-110	ตัน tons



บริษัท เอเชียกรุป (1999) จำกัด
 ผู้นำการผลิตเสาเข็มอัดแรงและงานโครงสร้างต่างๆ



มอก.828-2546



มอก.576-2546



มอก.396-2549

บริษัท เอเชียกรุป (1999) จำกัด

Tel : [0-2453-1941-9](tel:0-2453-1941-9) , [0-2416-1700](tel:0-2416-1700)
<http://www.asiagroup1999.com>

Hollow Core Slab คานสะพานคอนกรีต



บริษัท เอเชียกรุป (1999) จำกัด
 ผู้นำการผลิตเสาเข็มอัดแรงและงานโครงสร้างต่างๆ

Tel : 0-2453-1941-9 , 0-2416-1700

Hollow Core Slab

คานสะพานคอนกรีต





บริษัท เอเชียกรุป (1999) จำกัด
 ผู้นำการผลิตเสาเข็มอัดแรงและงานโครงสร้างต่างๆ

บริษัท เอเชียกรุป (1999) จำกัด

Tel : [0-2453-1941-9](tel:0-2453-1941-9) , [0-2416-1700](tel:0-2416-1700)
<http://www.asiagroup1999.com>



มอก.828-2546



มอก.576-2546



มอก.396-2549

ผลิตภัณฑ์คอนกรีตหล่อสำเร็จ ทุกประเภท

จำหน่ายเสาเข็มคอนกรีตอัดแรง แผ่นพื้นคอนกรีตหล่อสำเร็จ เสาเข็มคอนกรีตรูปทรงต่างๆ ตามการใช้งาน และ พร้อมให้ บริการตอกเสาเข็มคอนกรีต ด้วย ปั่นจั่นตอกเสาเข็ม

Hollow Core Slab คานสะพานคอนกรีต

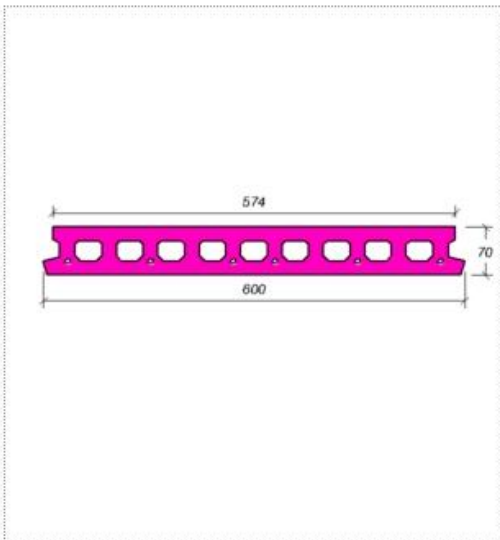

Hollow Core #70



มอก. 828-2546
TIS. 828-2546

ความหนา (มม.)	ความกว้าง (มม.)	ความยาวสูงสุด (มม.)
70	600	4,800

* ตามมาตรฐาน มอก.828-2546 ที่ความหนาคอนกรีตทับหน้า (Topping) 5 ซม.



บริษัท เอเชียกรุป (1999) จำกัด
 ผู้นำการผลิตเสาเข็มอัดแรงและงานโครงสร้างต่างๆ

บริษัท เอเชียกรุป (1999) จำกัด

Tel : [0-2453-1941-9](tel:0-2453-1941-9) , [0-2416-1700](tel:0-2416-1700)
<http://www.asiagroup1999.com>



มอก.828-2546



มอก.576-2546



มอก.396-2549

ผลิตภัณฑ์คอนกรีตหล่อสำเร็จ ทุกประเภท

จำหน่ายเสาเข็มคอนกรีตอัดแรง แผ่นพื้นคอนกรีตหล่อสำเร็จ เสาเข็มคอนกรีตรูปทรงต่างๆ ตามการใช้งาน
 และ พร้อมให้ บริการตอกเสาเข็มคอนกรีต ด้วย ปั่นจั่นตอกเสาเข็ม

Hollow Core Slab คานสะพานคอนกรีต

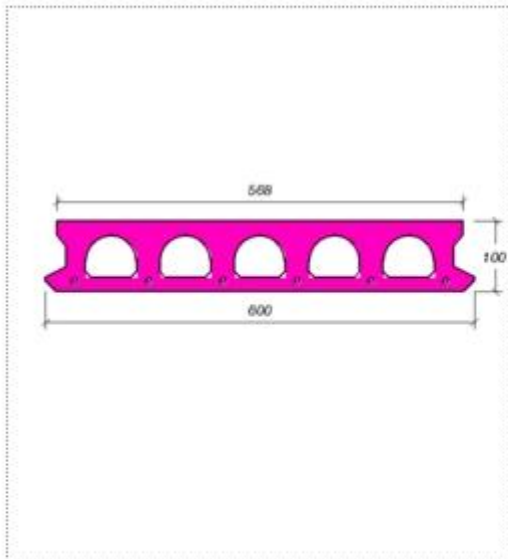

Hollow Core #100



มอก. 828-2546
 TIS. 828-2546

ความหนา (มม.)	ความกว้าง (มม.)	ความยาวสูงสุด (มม.) ²
100	600	6,000

* ตามมาตรฐาน มอก.828-2546 ที่ความหนาคอนกรีตทับหน้า (Topping) 5 ซม.



บริษัท เอเชียกรุป (1999) จำกัด
 ผู้นำการผลิตเสาเข็มอัดแรงและงานโครงสร้างต่างๆ

บริษัท เอเชียกรุป (1999) จำกัด

Tel : [0-2453-1941-9](tel:0-2453-1941-9) , [0-2416-1700](tel:0-2416-1700)
<http://www.asiagroup1999.com>



มอก.828-2546



มอก.576-2546



มอก.396-2549

ผลิตภัณฑ์คอนกรีตหล่อสำเร็จ ทุกประเภท

จำหน่ายเสาเข็มคอนกรีตอัดแรง แผ่นพื้นคอนกรีตหล่อสำเร็จ เสาเข็มคอนกรีตรูปทรงต่างๆ ตามการใช้งาน
 และ พร้อมให้ บริการตอกเสาเข็มคอนกรีต ด้วย ปั่นจั่นตอกเสาเข็ม

Hollow Core Slab คานสะพานคอนกรีต

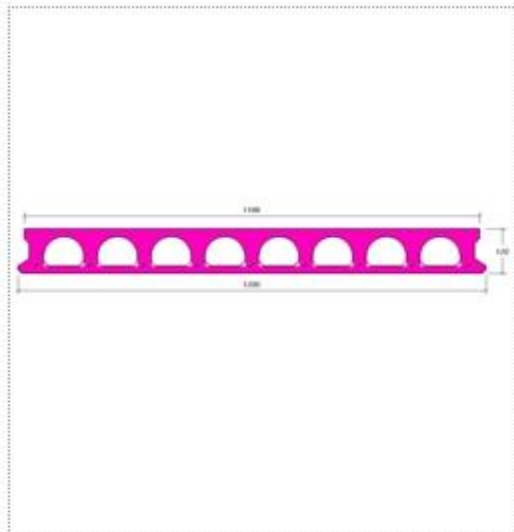

Hollow Core #120



มอก. 828-2546
 TIS. 828-2546

ความหนา (มม.)	ความกว้าง (มม.)	ความยาวสูงสุด (มม.)
120	1,200	6,800

* ตามมาตรฐาน มอก.828-2546 ที่ความหนาคอนกรีตทับหน้า (Topping) 5 ซม.



บริษัท เอเชียกรุป (1999) จำกัด
 ผู้นำการผลิตเสาเข็มอัดแรงและงานโครงสร้างต่างๆ

บริษัท เอเชียกรุป (1999) จำกัด

Tel : [0-2453-1941-9](tel:0-2453-1941-9) , [0-2416-1700](tel:0-2416-1700)
<http://www.asiagroup1999.com>



มอก.828-2546



มอก.576-2546



มอก.396-2549

ผลิตภัณฑ์คอนกรีตหล่อสำเร็จ ทุกประเภท

จำหน่ายเสาเข็มคอนกรีตอัดแรง แผ่นพื้นคอนกรีตหล่อสำเร็จ เสาเข็มคอนกรีตรูปทรงต่างๆ ตามการใช้งาน
 และ พร้อมให้ บริการตอกเสาเข็มคอนกรีต ด้วย ปั่นจั่นตอกเสาเข็ม

Hollow Core Slab คานสะพานคอนกรีต

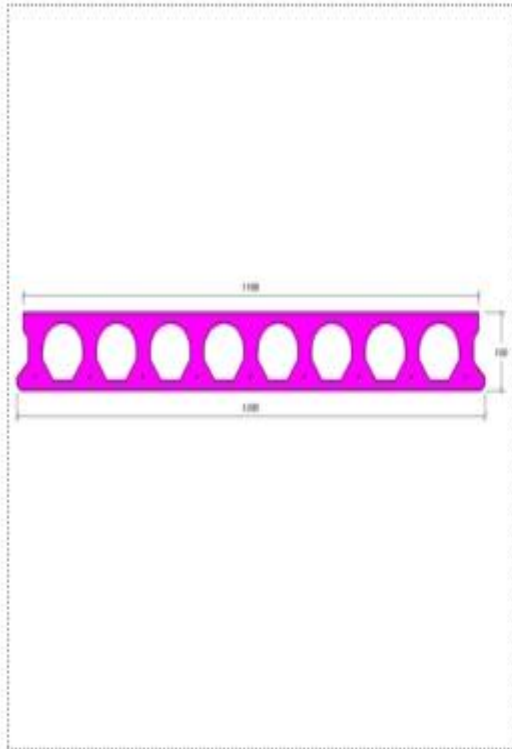

Hollow Core #150



มอก. 828-2546
 TIS. 828-2546

ความหนา (มม.)	ความกว้าง (มม.)	ความยาวสูงสุด (มม.)
150	1,200	8,000

* ตามมาตรฐาน มอก.828-2546 ที่ความหนาคอนกรีตทับหน้า (Topping) 5 ซม.



บริษัท เอเชียกรุป (1999) จำกัด
 ผู้นำการผลิตเสาเข็มอัดแรงและงานโครงสร้างต่างๆ

บริษัท เอเชียกรุป (1999) จำกัด

Tel : [0-2453-1941-9](tel:0-2453-1941-9) , [0-2416-1700](tel:0-2416-1700)
<http://www.asiagroup1999.com>



มอก.828-2546



มอก.576-2546



มอก.396-2549

ผลิตภัณฑ์คอนกรีตหล่อสำเร็จ ทุกประเภท

จำหน่ายเสาเข็มคอนกรีตอัดแรง แผ่นพื้นคอนกรีตหล่อสำเร็จ เสาเข็มคอนกรีตรูปทรงต่างๆ ตามการใช้งาน
 และ พร้อมให้ บริการตอกเสาเข็มคอนกรีต ด้วย ปั่นจั่นตอกเสาเข็ม

Hollow Core Slab คานสะพานคอนกรีต

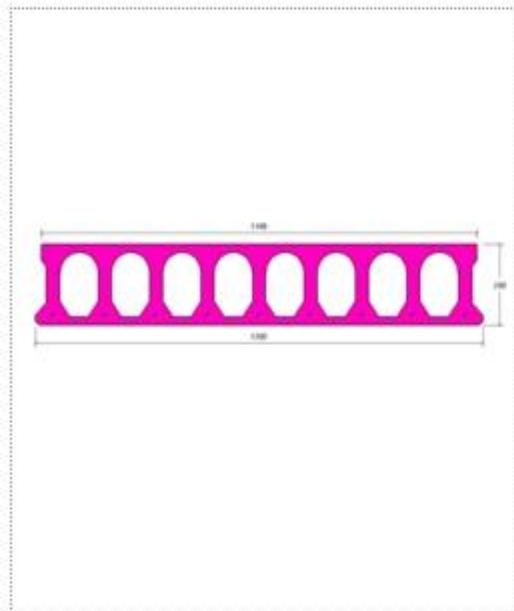

Hollow Core #200



มอก. 828-2546
 TIS. 828-2546

ความหนา (มม.)	ความกว้าง (มม.)	ความยาวสูงสุด (มม.)
200	1,200	10,000

* ตามมาตรฐาน มอก.828-2546 ที่ความหนาคอนกรีตทับหน้า (Topping) 5 ซม.



บริษัท เอเชียกรุป (1999) จำกัด
 ผู้นำการผลิตเสาเข็มอัดแรงและงานโครงสร้างต่างๆ

บริษัท เอเชียกรุป (1999) จำกัด

Tel : [0-2453-1941-9](tel:0-2453-1941-9) , [0-2416-1700](tel:0-2416-1700)
<http://www.asiagroup1999.com>



มอก.828-2546



มอก.576-2546



มอก.396-2549

ผลิตภัณฑ์คอนกรีตหล่อสำเร็จ ทุกประเภท

จำหน่ายเสาเข็มคอนกรีตอัดแรง แผ่นพื้นคอนกรีตหล่อสำเร็จ เสาเข็มคอนกรีตรูปทรงต่างๆ ตามการใช้งาน และ พร้อมให้ บริการตอกเสาเข็มคอนกรีต ด้วย ปั่นจั่นตอกเสาเข็ม

Hollow Core Slab คานสะพานคอนกรีต

Hollow Core #250



มอก. 828-2546
TIS. 828-2546

ความหนา (มม.)

ความกว้าง (มม.)

ความยาวสูงสุด (มม.)

250

1,200

12,000

* ตามมาตรฐาน มอก.828-2546 ที่ความหนาคอนกรีตทับหน้า (Topping) 5 ซม.

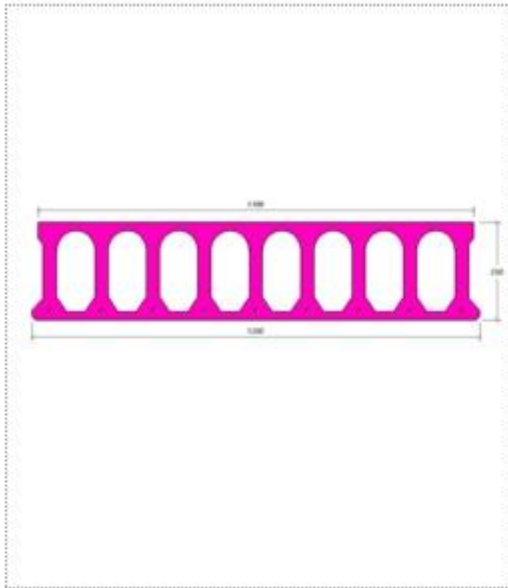



บริษัท เอเชียกรุป (1999) จำกัด
 ผู้นำการผลิตเสาเข็มอัดแรงและงานโครงสร้างต่างๆ

บริษัท เอเชียกรุป (1999) จำกัด

Tel : [0-2453-1941-9](tel:0-2453-1941-9) , [0-2416-1700](tel:0-2416-1700)
<http://www.asiagroup1999.com>



มอก.828-2546



มอก.576-2546



มอก.396-2549

ผลิตภัณฑ์คอนกรีตหล่อสำเร็จ ทุกประเภท

จำหน่ายเสาเข็มคอนกรีตอัดแรง แผ่นพื้นคอนกรีตหล่อสำเร็จ เสาเข็มคอนกรีตรูปทรงต่างๆ ตามการใช้งาน และ พร้อมให้ บริการตอกเสาเข็มคอนกรีต ด้วย ปั่นจั่นตอกเสาเข็ม

Hollow Core Slab คานสะพานคอนกรีต

Hollow Core #300

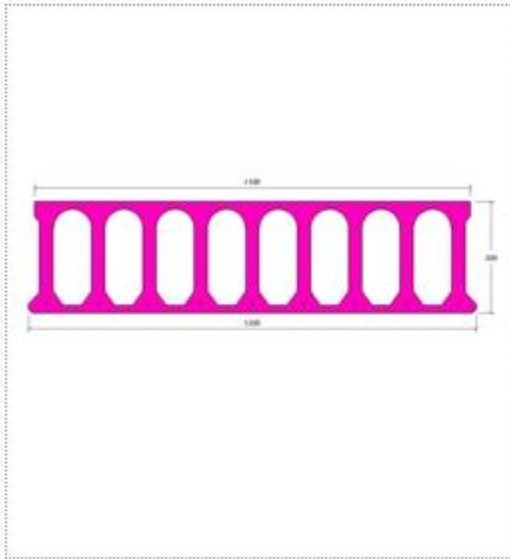

มอก. 828-2546
TIS. 828-2546

ความหนา (มม.)	ความกว้าง (มม.)	ความยาวสูงสุด (มม.)
300	1,200	14,000

* ตามมาตรฐาน มอก.828-2546 ที่ความหนาคอนกรีตทับหน้า (Topping) 5 ซม.



บริษัท เอเชียกรุ๊ป (1999) จำกัด
 ผู้นำการผลิตเสาเข็มอัดแรงและงานโครงสร้างต่างๆ



มอก.828-2546



มอก.576-2546



มอก.396-2549

บริษัท เอเชียกรุ๊ป (1999) จำกัด

Tel : [0-2453-1941-9](tel:0-2453-1941-9) , [0-2416-1700](tel:0-2416-1700)
<http://www.asiagroup1999.com>

Concrete Slab แผ่นพื้นคอนกรีตท้องเรียบ



บริษัท เอเชียกรุ๊ป (1999) จำกัด
 ผู้นำการผลิตเสาเข็มอัดแรงและงานโครงสร้างต่างๆ

Tel : 0-2453-1941-9 , 0-2416-1700

Concrete Slab

แผ่นพื้นคอนกรีตท้องเรียบ

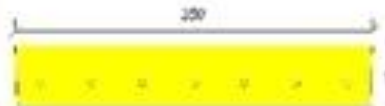



บริษัท เอเชียกรุป (1999) จำกัด
 ผู้นำการผลิตเสาเข็มอัดแรงและงานโครงสร้างต่างๆ

บริษัท เอเชียกรุป (1999) จำกัด

Tel : [0-2453-1941-9](tel:0-2453-1941-9) , [0-2416-1700](tel:0-2416-1700)
<http://www.asiagroup1999.com>



มอก.828-2546



มอก.576-2546



มอก.396-2549

ผลิตภัณฑ์คอนกรีตหล่อสำเร็จ ทุกประเภท

จำหน่ายเสาเข็มคอนกรีตอัดแรง แผ่นพื้นคอนกรีตหล่อสำเร็จ เสาเข็มคอนกรีตรูปทรงต่างๆ ตามการใช้งาน
 และ พร้อมให้ บริการตอกเสาเข็มคอนกรีต ด้วย ปั่นจั่นตอกเสาเข็ม

Concrete Slab แผ่นพื้นคอนกรีตท้องเรียบ

SLAB



มอก. 828-2546
 TIS. 828-2546



มอก. 576-2546
 TIS. 576-2546

ตารางการรับน้ำหนักของแผ่นพื้นคอนกรีตอัดแรง

		ความยาว (เมตร)												
		2.0	2.2	2.4	2.6	2.8	3.0	3.2	3.4	3.6	3.8	4.0	4.2	4.4
ขนาดอัดแรง (เส้น)	4	1010	725	515	500	450	400							
	5	1350	985	740	620	602	532	464	400	350				
	6	1600	1260	960	753	735	649	563	492	431	400	318		
	7	1990	1540	1190	931	814	702	610	533	468	414	330	293	275

ตารางนี้แสดงความสามารถในการรับน้ำหนักของพื้น เมื่อเทคอนกรีตหนาหน้าหนา 5 ซม. รวมความหนาพื้นเป็น 10 ซม. วัสดุเป็น กก./ตร.ม.

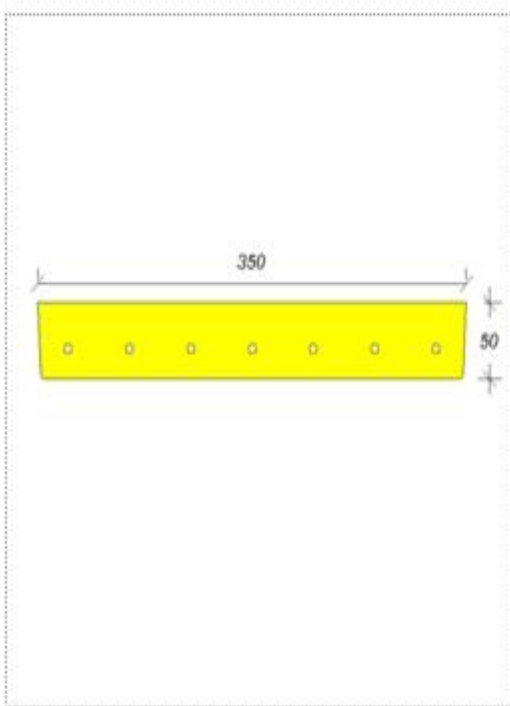



บริษัท เอเชียกรุป (1999) จำกัด
 ผู้นำการผลิตเสาเข็มอัดแรงและงานโครงสร้างต่างๆ



มอก.828-2546



มอก.576-2546



มอก.396-2549

บริษัท เอเชียกรุป (1999) จำกัด

Tel : [0-2453-1941-9](tel:0-2453-1941-9) , [0-2416-1700](tel:0-2416-1700)
<http://www.asiagroup1999.com>

Hollow Cored Square Section Pile



บริษัท เอเชียกรุป (1999) จำกัด
 ผู้นำการผลิตเสาเข็มอัดแรงและงานโครงสร้างต่างๆ

Tel : 0-2453-1941-9 , 0-2416-1700

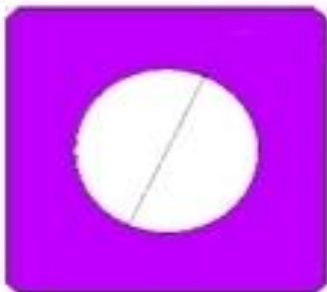

Hollow Cored Square Section Pile





บริษัท เอเชียกรุป (1999) จำกัด
 ผู้นำการผลิตเสาเข็มอัดแรงและงานโครงสร้างต่างๆ

บริษัท เอเชียกรุป (1999) จำกัด

Tel : [0-2453-1941-9](tel:0-2453-1941-9) , [0-2416-1700](tel:0-2416-1700)
<http://www.asiagroup1999.com>



มอก.828-2546



มอก.576-2546



มอก.396-2549

ผลิตภัณฑ์คอนกรีตหล่อสำเร็จ ทุกประเภท

จำหน่ายเสาเข็มคอนกรีตอัดแรง แผ่นพื้นคอนกรีตหล่อสำเร็จ เสาเข็มคอนกรีตรูปทรงต่างๆ ตามการใช้งาน
 และ พร้อมให้ บริการตอกเสาเข็มคอนกรีต ด้วย ปั่นจั่นตอกเสาเข็ม

Hollow Cored Square Section Pile

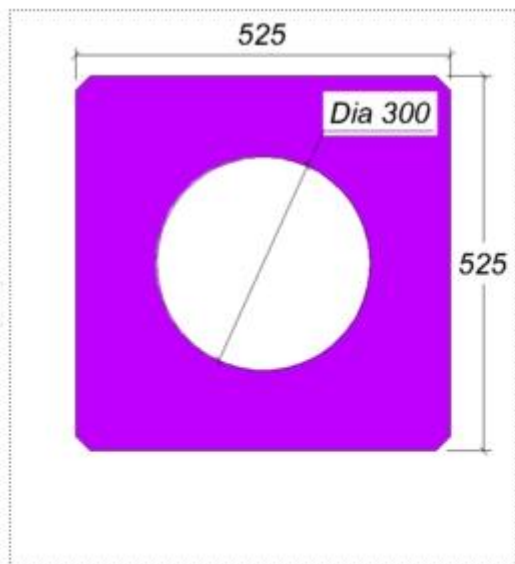

SQ - 52.5 X 52.5

พื้นที่หน้าตัด Cross sectional area	2,049	ตร.ซม. sq.cm.
น้ำหนัก Weight	491	กก./ม. Kg./m.
เส้นรอบรูป Perimeter	207	ซม. cm.
ความยาว Lengths	30	ม. m.
รับน้ำหนักปลอดภัย Allowable	120	ตัน tons



บริษัท เอเชียกรุป (1999) จำกัด

ผู้นำการผลิตเสาเข็มอัดแรงและงานโครงสร้างต่างๆ

บริษัท เอเชียกรุป (1999) จำกัด

Tel : [0-2453-1941-9](tel:0-2453-1941-9) , [0-2416-1700](tel:0-2416-1700)

<http://www.asiagroup1999.com>



มอก.828-2546



มอก.576-2546



มอก.396-2549

ผลิตภัณฑ์คอนกรีตหล่อสำเร็จ ทุกประเภท

จำหน่ายเสาเข็มคอนกรีตอัดแรง แผ่นพื้นคอนกรีตหล่อสำเร็จ เสาเข็มคอนกรีตรูปทรงต่างๆ ตามการใช้งาน

และ พร้อมให้ บริการตอกเสาเข็มคอนกรีต ด้วย ปั่นจั่นตอกเสาเข็ม

Hollow Cored Square Section Pile

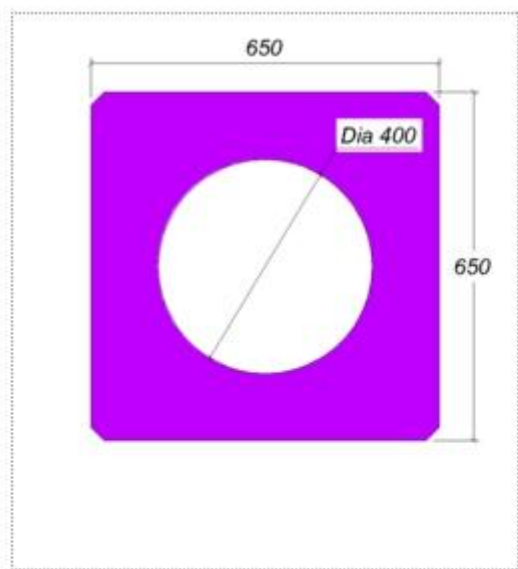

SQ - 65 X 65

พื้นที่หน้าตัด Cross sectional area	2,968	ตร.ซม. sq.cm.
น้ำหนัก Weight	712	กก./ม. Kg./m.
เส้นรอบรูป Perimeter	255	ซม. cm.
ความยาว Lengths	30	ม. m.
รับน้ำหนักปลอดภัย Allowable	150	ตัน tons



บริษัท เอเชียกรุ๊ป (1999) จำกัด

ผู้นำการผลิตเสาเข็มอัดแรงและงานโครงสร้างต่างๆ



มอก.828-2546



มอก.576-2546



มอก.396-2549

บริษัท เอเชียกรุ๊ป (1999) จำกัด

Tel : [0-2453-1941-9](tel:0-2453-1941-9) , [0-2416-1700](tel:0-2416-1700)

<http://www.asiagroup1999.com>

Make To Order Products ผลิตภัณฑ์คอนกรีต ตามสั่ง



บริษัท เอเชียกรุ๊ป (1999) จำกัด

ผู้นำการผลิตเสาเข็มอัดแรงและงานโครงสร้างต่างๆ

Tel : [0-2453-1941-9](tel:0-2453-1941-9) , [0-2416-1700](tel:0-2416-1700)

Make To Order Products

ผลิตสั่งงานพิเศษ



ผลิตตามมาตรฐานของกรมทางหลวง และ AASHTO



PLANK GIRDER



BOX GIRDER



I GIRDER



SHEET PILE



บริษัท เอเชียกรุ๊ป (1999) จำกัด
 ผู้นำการผลิตเสาเข็มอัดแรงและงานโครงสร้างต่างๆ

บริษัท เอเชียกรุ๊ป (1999) จำกัด

Tel : [0-2453-1941-9](tel:0-2453-1941-9) , [0-2416-1700](tel:0-2416-1700)
<http://www.asiagroup1999.com>



มอก.828-2546



มอก.576-2546



มอก.396-2549

ผลิตภัณฑ์คอนกรีตหล่อสำเร็จ ทุกประเภท

**จำหน่ายเสาเข็มคอนกรีตอัดแรง แผ่นพื้นคอนกรีตหล่อสำเร็จ เสาเข็มคอนกรีตรูปทรงต่างๆ ตามการใช้งาน
 และ พร้อมให้ บริการตอกเสาเข็มคอนกรีต ด้วย ปั่นจั่นตอกเสาเข็ม**

Make To Order Products ผลิตภัณฑ์คอนกรีต ตามสั่ง

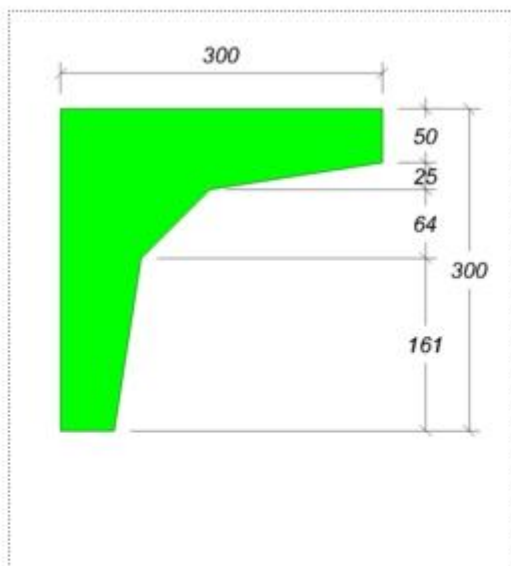

L 30 X 30

พื้นที่หน้าตัด Cross sectional area	-	ตร.ซม. sq.cm.
น้ำหนัก Weight	-	กก./ม. Kg./m.
เส้นรอบรูป Perimeter	-	ซม. cm.
ความยาว Lengths	-	ม. m.
รับน้ำหนักปลอดภัย Allowable	-	ตัน tons



บริษัท เอเชียกรุป (1999) จำกัด
 ผู้นำการผลิตเสาเข็มอัดแรงและงานโครงสร้างต่างๆ

บริษัท เอเชียกรุป (1999) จำกัด

Tel : [0-2453-1941-9](tel:0-2453-1941-9) , [0-2416-1700](tel:0-2416-1700)
<http://www.asiagroup1999.com>



มอก.828-2546



มอก.576-2546



มอก.396-2549

ผลิตภัณฑ์คอนกรีตหล่อสำเร็จ ทุกประเภท

จำหน่ายเสาเข็มคอนกรีตอัดแรง แผ่นพื้นคอนกรีตหล่อสำเร็จ เสาเข็มคอนกรีตรูปทรงต่างๆ ตามการใช้งาน และ พร้อมให้ บริการตอกเสาเข็มคอนกรีต ด้วย ปั่นจั่นตอกเสาเข็ม

Make To Order Products ผลิตภัณฑ์คอนกรีต ตามสั่ง

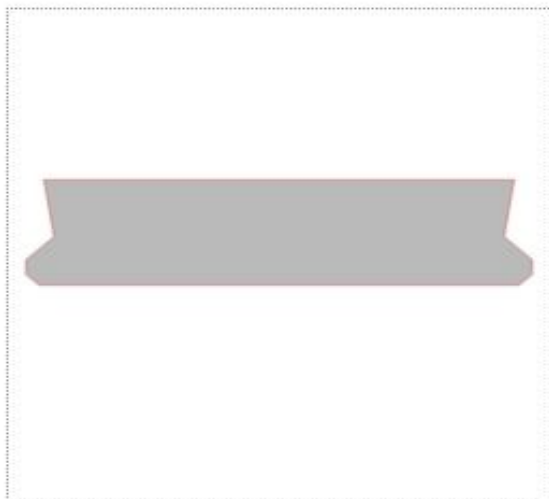

PLANK GIRDER

ผลิตตามมาตรฐานกรมทางหลวง และ AASHTO

พื้นที่หน้าตัด Cross sectional area	-	ตร.ซม. sq.cm.
น้ำหนัก Weight	-	กก./ม. Kg./m.
เส้นรอบรูป Perimeter	-	ซม. cm.
ความยาว Lengths	-	ม. m.
รับน้ำหนักปลอดภัย Allowable	-	ตัน tons



บริษัท เอเชียกรุป (1999) จำกัด
 ผู้นำการผลิตเสาเข็มอัดแรงและงานโครงสร้างต่างๆ

บริษัท เอเชียกรุป (1999) จำกัด

Tel : [0-2453-1941-9](tel:0-2453-1941-9) , [0-2416-1700](tel:0-2416-1700)
<http://www.asiagroup1999.com>



มอก.828-2546



มอก.576-2546



มอก.396-2549

ผลิตภัณฑ์คอนกรีตหล่อสำเร็จ ทุกประเภท

จำหน่ายเสาเข็มคอนกรีตอัดแรง แผ่นพื้นคอนกรีตหล่อสำเร็จ เสาเข็มคอนกรีตรูปทรงต่างๆ ตามการใช้งาน
 และ พร้อมให้ บริการตอกเสาเข็มคอนกรีต ด้วย ปั่นจั่นตอกเสาเข็ม

Make To Order Products ผลิตภัณฑ์คอนกรีต ตามสั่ง

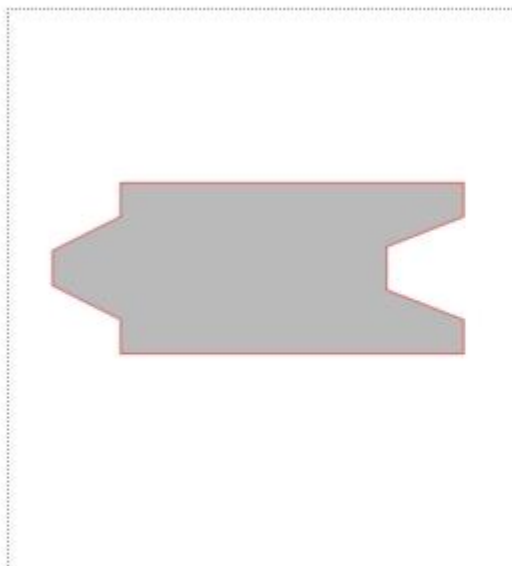

SHEET PILE

พื้นที่หน้าตัด Cross sectional area	-	ตร.ซม. sq.cm.
น้ำหนัก Weight	-	กก./ม. Kg./m.
เส้นรอบรูป Perimeter	-	ซม. cm.
ความยาว Lengths	-	ม. m.
รับน้ำหนักปลอดภัย Allowable	-	ตัน tons



บริษัท เอเชียกรุป (1999) จำกัด
 ผู้นำการผลิตเสาเข็มอัดแรงและงานโครงสร้างต่างๆ

บริษัท เอเชียกรุป (1999) จำกัด

Tel : [0-2453-1941-9](tel:0-2453-1941-9) , [0-2416-1700](tel:0-2416-1700)
<http://www.asiagroup1999.com>



มอก.828-2546



มอก.576-2546



มอก.396-2549

ผลิตภัณฑ์คอนกรีตหล่อสำเร็จ ทุกประเภท

จำหน่ายเสาเข็มคอนกรีตอัดแรง แผ่นพื้นคอนกรีตหล่อสำเร็จ เสาเข็มคอนกรีตรูปทรงต่างๆ ตามการใช้งาน
 และ พร้อมให้ บริการตอกเสาเข็มคอนกรีต ด้วย ปั่นจั่นตอกเสาเข็ม

Make To Order Products ผลิตภัณฑ์คอนกรีต ตามสั่ง

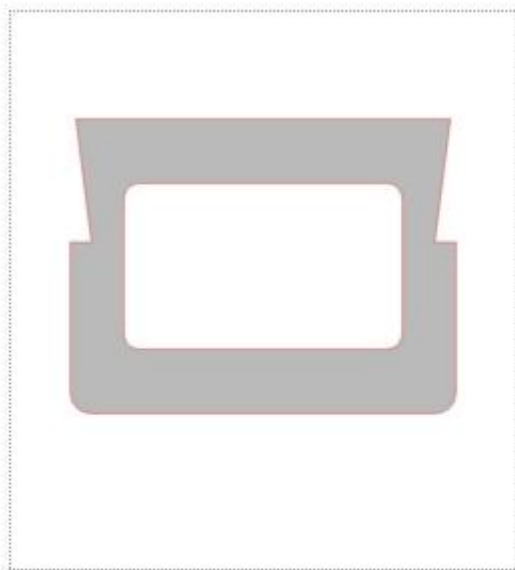

BOX GIRDER

พื้นที่หน้าตัด Cross sectional area	-	ตร.ซม. sq.cm.
น้ำหนัก Weight	-	กก./ม. Kg./m.
เส้นรอบรูป Perimeter	-	ซม. cm.
ความยาว Lengths	-	ม. m.
รับน้ำหนักปลอดภัย Allowable	-	ตัน tons



บริษัท เอเชียกรุป (1999) จำกัด
 ผู้นำการผลิตเสาเข็มอัดแรงและงานโครงสร้างต่างๆ

บริษัท เอเชียกรุป (1999) จำกัด

Tel : [0-2453-1941-9](tel:0-2453-1941-9) , [0-2416-1700](tel:0-2416-1700)
<http://www.asiagroup1999.com>



มอก.828-2546



มอก.576-2546



มอก.396-2549

ผลิตภัณฑ์คอนกรีตหล่อสำเร็จ ทุกประเภท

จำหน่ายเสาเข็มคอนกรีตอัดแรง แผ่นพื้นคอนกรีตหล่อสำเร็จ เสาเข็มคอนกรีตรูปทรงต่างๆ ตามการใช้งาน และ พร้อมให้ บริการตอกเสาเข็มคอนกรีต ด้วย ปั่นจั่นตอกเสาเข็ม

Make To Order Products ผลิตภัณฑ์คอนกรีต ตามสั่ง

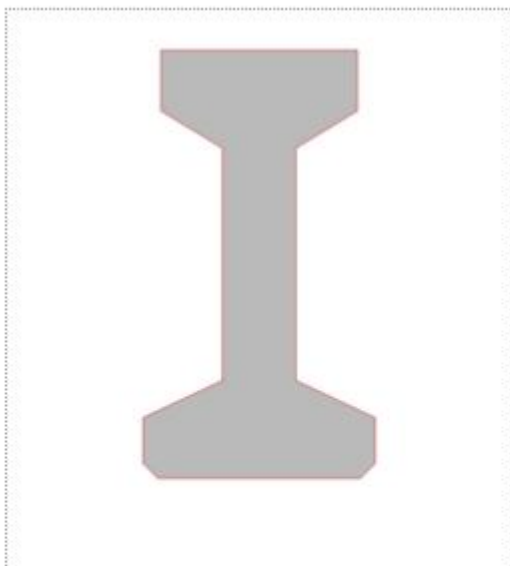

I GIRDER

พื้นที่หน้าตัด Cross sectional area	-	ตร.ซม. sq.cm.
น้ำหนัก Weight	-	กก./ม. Kg./m.
เส้นรอบรูป Perimeter	-	ซม. cm.
ความยาว Lengths	-	ม. m.
รับน้ำหนักปลอดภัย Allowable	-	ตัน tons



บริษัท เอเชียกรุป (1999) จำกัด
ผู้นำการผลิตเสาเข็มอัดแรงและงานโครงสร้างต่างๆ

บริษัท เอเชียกรุป (1999) จำกัด

Tel : [0-2453-1941-9](tel:0-2453-1941-9) , [0-2416-1700](tel:0-2416-1700)
<http://www.asiagroup1999.com>



มอก.828-2546



มอก.576-2546



มอก.396-2549

ผลิตภัณฑ์คอนกรีตหล่อสำเร็จ ทุกประเภท

**จำหน่ายเสาเข็มคอนกรีตอัดแรง แผ่นพื้นคอนกรีตหล่อสำเร็จ เสาเข็มคอนกรีตรูปทรงต่างๆ ตามการใช้งาน
และ พร้อมให้ บริการตอกเสาเข็มคอนกรีต ด้วย ปั่นจั่นตอกเสาเข็ม**





บริษัท เอเชียกรุป (1999) จำกัด
ผู้นำการผลิตเสาเข็มอัดแรงและงานโครงสร้างต่างๆ

บริษัท เอเชียกรุป (1999) จำกัด

Tel : [0-2453-1941-9](tel:0-2453-1941-9) , [0-2416-1700](tel:0-2416-1700)
<http://www.asiagroup1999.com>



มอก.828-2546



มอก.576-2546



มอก.396-2549

ผลิตภัณฑ์คอนกรีตหล่อสำเร็จ ทุกประเภท

**จำหน่ายเสาเข็มคอนกรีตอัดแรง แผ่นพื้นคอนกรีตหล่อสำเร็จ เสาเข็มคอนกรีตรูปทรงต่างๆ ตามการใช้งาน
และ พร้อมให้ บริการตอกเสาเข็มคอนกรีต ด้วย ปั่นจั่นตอกเสาเข็ม**





บริษัท เอเชียกรุป (1999) จำกัด
ผู้นำการผลิตเสาเข็มอัดแรงและงานโครงสร้างต่างๆ

บริษัท เอเชียกรุป (1999) จำกัด

Tel : [0-2453-1941-9](tel:0-2453-1941-9) , [0-2416-1700](tel:0-2416-1700)
<http://www.asiagroup1999.com>



นวก.828-2546



นวก.576-2546



นวก.396-2549

ผลิตภัณฑ์คอนกรีตหล่อสำเร็จ ทุกประเภท

**จำหน่ายเสาเข็มคอนกรีตอัดแรง แผ่นพื้นคอนกรีตหล่อสำเร็จ เสาเข็มคอนกรีตรูปทรงต่างๆ ตามการใช้งาน
และ พร้อมให้ บริการตอกเสาเข็มคอนกรีต ด้วย ปั่นจั่นตอกเสาเข็ม**

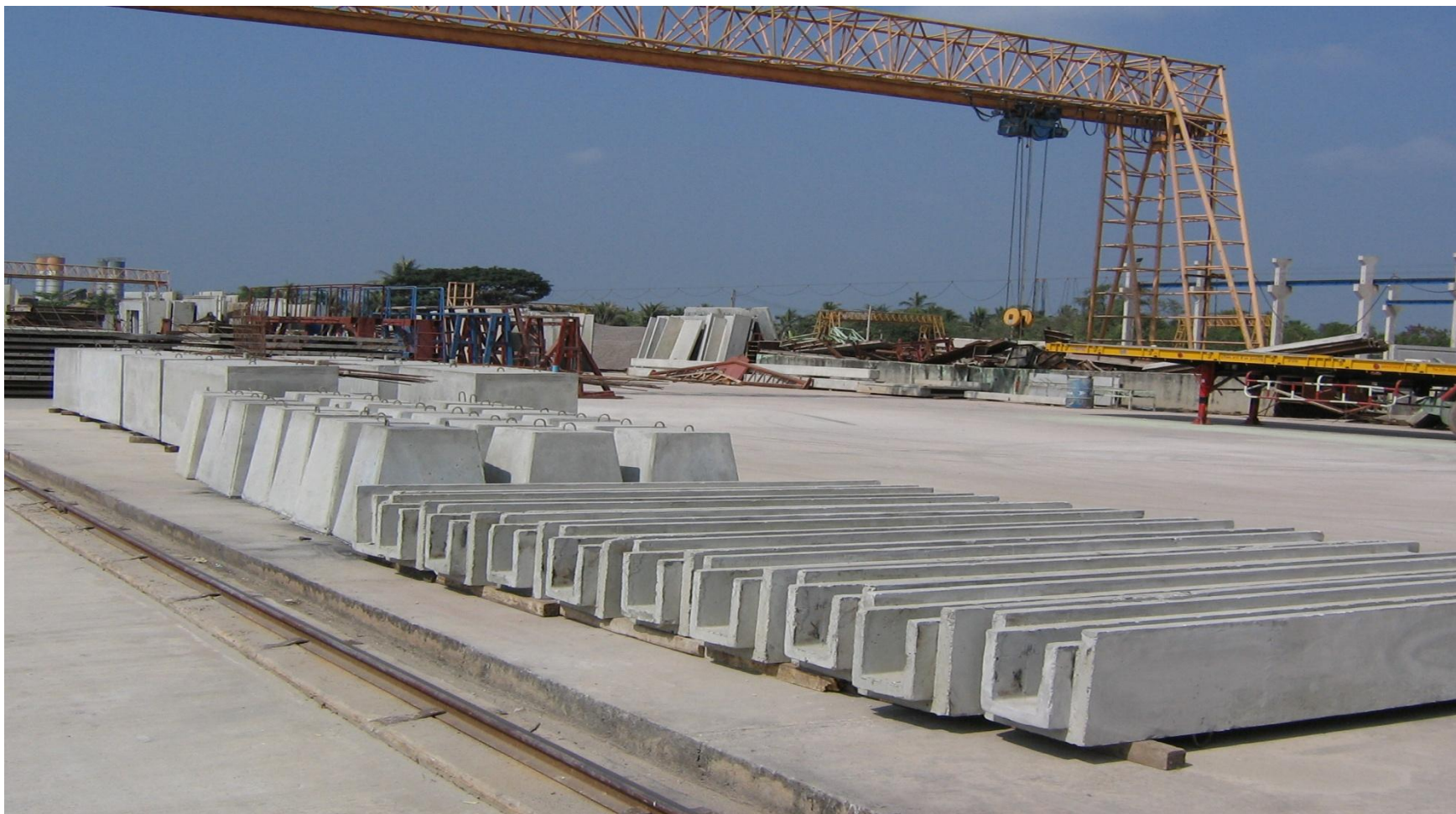



บริษัท เอเชียกรุป (1999) จำกัด
ผู้นำการผลิตเสาเข็มอัดแรงและงานโครงสร้างต่างๆ

บริษัท เอเชียกรุป (1999) จำกัด

Tel : [0-2453-1941-9](tel:0-2453-1941-9) , [0-2416-1700](tel:0-2416-1700)
<http://www.asiagroup1999.com>



มอก.828-2546



มอก.576-2546



มอก.396-2549

ผลิตภัณฑ์คอนกรีตหล่อสำเร็จ ทุกประเภท

**จำหน่ายเสาเข็มคอนกรีตอัดแรง แผ่นพื้นคอนกรีตหล่อสำเร็จ เสาเข็มคอนกรีตรูปทรงต่างๆ ตามการใช้งาน
และ พร้อมให้ บริการตอกเสาเข็มคอนกรีต ด้วย ปั่นจั่นตอกเสาเข็ม**





บริษัท เอเชียกรุป (1999) จำกัด
ผู้นำการผลิตเสาเข็มอัดแรงและงานโครงสร้างต่างๆ

บริษัท เอเชียกรุป (1999) จำกัด

Tel : [0-2453-1941-9](tel:0-2453-1941-9) , [0-2416-1700](tel:0-2416-1700)
<http://www.asiagroup1999.com>



มอก.828-2546



มอก.576-2546



มอก.396-2549

ผลิตภัณฑ์คอนกรีตหล่อสำเร็จ ทุกประเภท

**จำหน่ายเสาเข็มคอนกรีตอัดแรง แผ่นพื้นคอนกรีตหล่อสำเร็จ เสาเข็มคอนกรีตรูปทรงต่างๆ ตามการใช้งาน
และ พร้อมให้ บริการตอกเสาเข็มคอนกรีต ด้วย ปั่นจั่นตอกเสาเข็ม**





บริษัท เอเชียกรุป (1999) จำกัด
ผู้นำการผลิตเสาเข็มอัดแรงและงานโครงสร้างต่างๆ

บริษัท เอเชียกรุป (1999) จำกัด

Tel : [0-2453-1941-9](tel:0-2453-1941-9) , [0-2416-1700](tel:0-2416-1700)
<http://www.asiagroup1999.com>



มอก.828-2546



มอก.576-2546



มอก.396-2549

ผลิตภัณฑ์คอนกรีตหล่อสำเร็จ ทุกประเภท

**จำหน่ายเสาเข็มคอนกรีตอัดแรง แผ่นพื้นคอนกรีตหล่อสำเร็จ เสาเข็มคอนกรีตรูปทรงต่างๆ ตามการใช้งาน
และ พร้อมให้ บริการตอกเสาเข็มคอนกรีต ด้วย ปั่นจั่นตอกเสาเข็ม**





บริษัท เอเชียกรุป (1999) จำกัด
 ผู้นำการผลิตเสาเข็มอัดแรงและงานโครงสร้างต่างๆ

บริษัท เอเชียกรุป (1999) จำกัด

Tel : [0-2453-1941-9](tel:0-2453-1941-9) , [0-2416-1700](tel:0-2416-1700)
<http://www.asiagroup1999.com>



มอก.828-2546



มอก.576-2546



มอก.396-2549

ผลิตภัณฑ์คอนกรีตหล่อสำเร็จ ทุกประเภท

จำหน่ายเสาเข็มคอนกรีตอัดแรง แผ่นพื้นคอนกรีตหล่อสำเร็จ เสาเข็มคอนกรีตรูปทรงต่างๆ ตามการใช้งาน และ พร้อมให้ บริการตอกเสาเข็มคอนกรีต ด้วย ปั่นจั่นตอกเสาเข็ม





บริษัท เอเชียกรุป (1999) จำกัด
ผู้นำการผลิตเสาเข็มอัดแรงและงานโครงสร้างต่างๆ

บริษัท เอเชียกรุป (1999) จำกัด

Tel : [0-2453-1941-9](tel:0-2453-1941-9) , [0-2416-1700](tel:0-2416-1700)
<http://www.asiagroup1999.com>



มอก.828-2546



มอก.576-2546



มอก.396-2549

ผลิตภัณฑ์คอนกรีตหล่อสำเร็จ ทุกประเภท

**จำหน่ายเสาเข็มคอนกรีตอัดแรง แผ่นพื้นคอนกรีตหล่อสำเร็จ เสาเข็มคอนกรีตรูปทรงต่างๆ ตามการใช้งาน
และ พร้อมให้ บริการตอกเสาเข็มคอนกรีต ด้วย ปั่นจั่นตอกเสาเข็ม**





บริษัท เอเชียกรุป (1999) จำกัด
 ผู้นำการผลิตเสาเข็มอัดแรงและงานโครงสร้างต่างๆ

บริษัท เอเชียกรุป (1999) จำกัด

Tel : [0-2453-1941-9](tel:0-2453-1941-9) , [0-2416-1700](tel:0-2416-1700)
<http://www.asiagroup1999.com>



มอก.828-2546



มอก.576-2546



มอก.396-2549

ผลิตภัณฑ์คอนกรีตหล่อสำเร็จ ทุกประเภท

**จำหน่ายเสาเข็มคอนกรีตอัดแรง แผ่นพื้นคอนกรีตหล่อสำเร็จ เสาเข็มคอนกรีตรูปทรงต่างๆ ตามการใช้งาน
 และ พร้อมให้ บริการตอกเสาเข็มคอนกรีต ด้วย ปั่นจั่นตอกเสาเข็ม**

